

組 み 合 わ せ

男子学校対抗フルール

		道県名	学校名	No	1	2	3	4	5	6	7	V・E	V・E/M・E	TD・I	TR・I	TD・I/TR・I	TD・I/M・I	PL
A	1	岩手県	一関第二	1		26	12	34				0	0.000	72	135	0.533	2.667	4
	2	山形県	山形東	2	V 45		17	36				1	0.333	98	116	0.845	3.630	3
	3	宮城県	仙台城南	3	V 45	V 45		V 45				3	1.000	135	39	3.462	5.000	1
	4	福島県	川俣高校	4	V 45	V 45	10					2	0.667	100	115	0.870	3.704	2
B	5	秋田県	秋田北鷹	1						42	30	0	0.000	72	90	0.800	4.000	3
	6	青森県	田名部	2					V 45		32	1	0.500	77	84	0.917	4.278	2
	7	北海道	札幌大谷	3					V 45	V 42		2	1.000	87	62	1.403	4.833	1

トーナメント

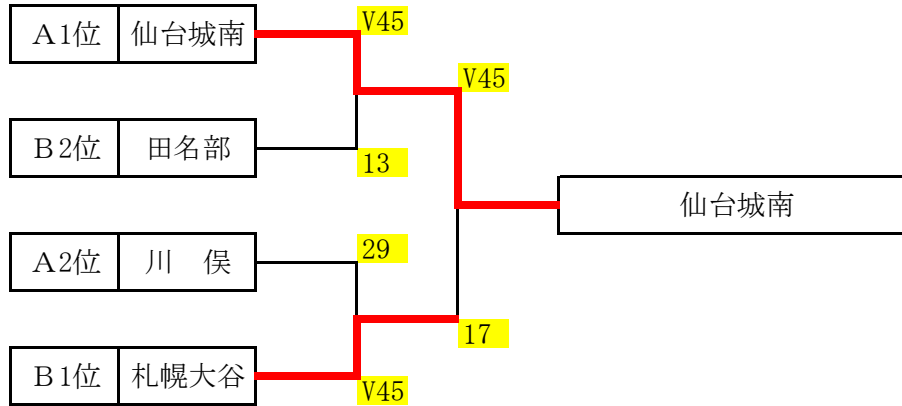

3位決定戦

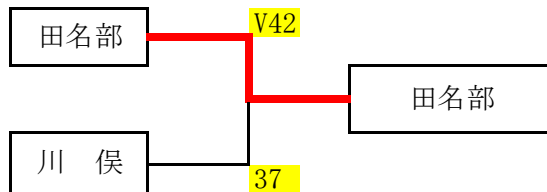

女子学校対抗フルーレ

	道県名	学校名	No	1	2	3	4	5	6	7	V・E	V・E/M・E	TD・I	TR・I	TD・I/TR・I	TD・I/M・I	PL
A	1	宮城県 仙台	1		29	V 45	26				1	0.333	100	115	0.870	3.704	3
	2	岩手県 一関第二	2	V 45		V 45	34				2	0.667	124	98	1.265	4.593	2
	3	北海道 札幌光星	3	28	24		25				0	0.000	77	135	0.570	2.852	4
	4	青森県 黒石高校	4	V 42	V 45	V 45					3	1.000	132	85	1.553	4.889	1
B	5	秋田県 聖霊高校	1						V 45	V 45	2	1.000	90	29	3.103	5.000	1
	6	福島県 川俣高校	2					14		35	0	0.000	49	90	0.544	2.722	3
	7	山形県 米沢東	3					15	V 45		1	0.500	60	80	0.750	3.333	2

トーナメント

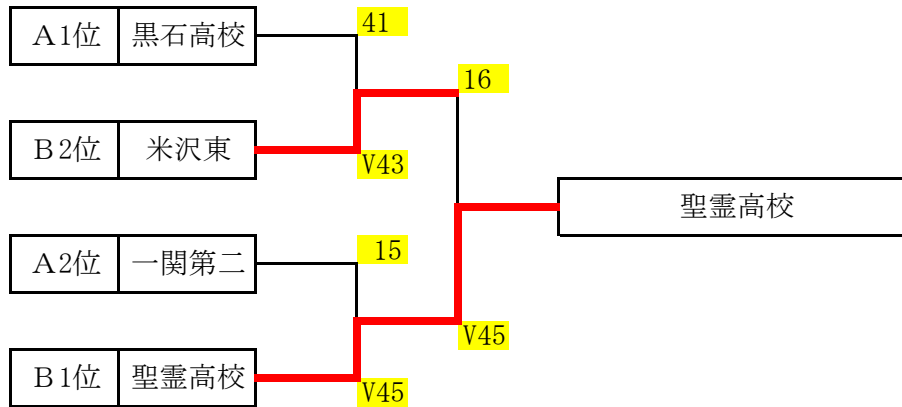

3位決定戦

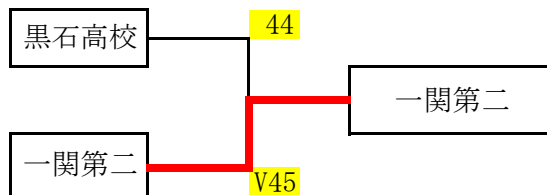

組 み 合 わ せ

男子学校対抗エペ

		道県名	学校名	No	1	2	3	4	5	6	7	V・E	V・E/M・E	TD・I	TR・I	TD・I/TR・I	TD・I/M・I	PL
A	1	岩手県	一関第二	1		V 44	36	V 37				2	0.667	117	123	0.951	4.333	2
	2	青森県	田名部	2	42		20	V 41				1	0.333	103	128	0.805	3.815	3
	3	宮城県	仙台城南	3	V 45	V 45		V 45				3	1.000	135	82	1.646	5.000	1
	4	北海道	札幌光星	4	36	39	26					0	0.000	101	123	0.821	3.741	4
B	5	秋田県	秋田北鷹	1						V 45	V 44	2	1.000	89	62	1.435	4.944	1
	6	山形県	山形東	2					35		V 43	1	0.500	78	85	0.918	4.333	2
	7	福島県	川俣高校	3					27	40		0	0.000	67	87	0.770	3.722	3

トーナメント

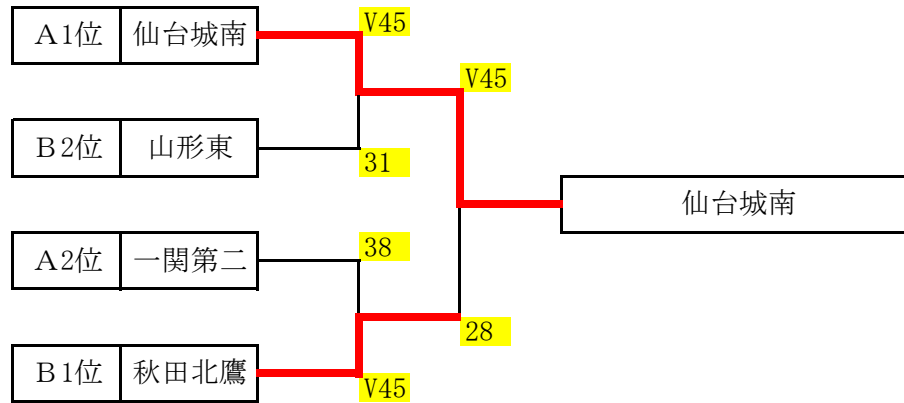

3位決定戦

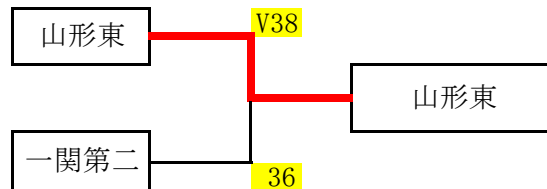

女子学校対抗エペ

		道県名	学校名	No	1	2	3	4	5	6	7	V・E	V・E/M・E	TD・I	TR・I	TD・I/TR・I	TD・I/M・I	PL	
A	1	秋田県	聖霊高校	1		V 45	V 45					2	1.000	90	51	1.765	5.000	1	
	2	山形県	米沢東	2	29		35					0	0.000	64	81	0.790	3.556	3	
	3	青森県	黒石高校	3	22	V 36						1	0.500	58	80	0.725	3.222	2	
B	4	岩手県	一関第二	1					V 45	V 40		2	1.000	85	45	1.889	4.722	1	
	5	北海道	札幌光星	2				22		39		0	0.000	61	90	0.678	3.389	3	
	6	宮城県	仙台第二	3				23	V 45			1	0.500	68	79	0.861	3.778	2	

トーナメント

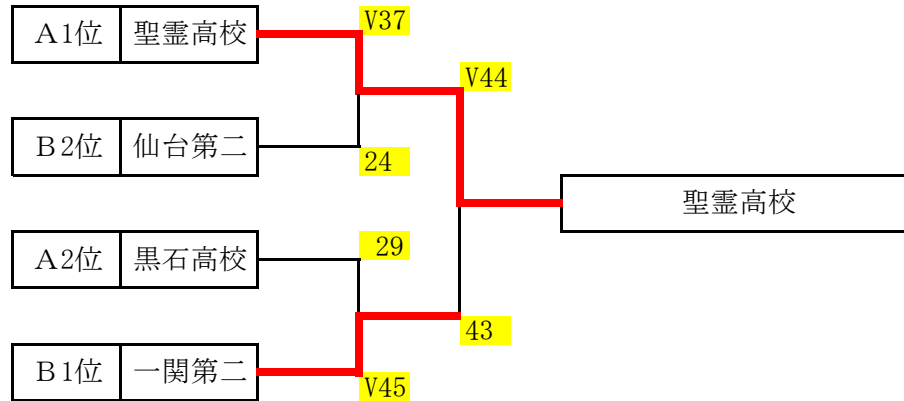

3位決定戦

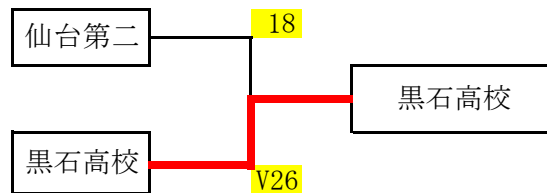

組 み 合 わ せ

男子学校対抗サーブル

		道県名	学校名	No	1	2	3	4	5	6	7	V・E	V・E/M・E	TD・I	TR・I	TD・I/TR・I	TD・I/M・I	PL	
A	1	岩手県	一関第二	1		26	34					0	0.000	60	90	0.667	3.333	3	
	2	秋田県	秋田北鷹	2	V 45		41					1	0.500	86	71	1.211	4.778	2	
	3	福島県	川俣高校	3	V 45	V 45						2	1.000	90	75	1.200	5.000	1	
B	4	山形県	山形東	1					V 45	37		1	0.500	82	86	0.953	4.556	2	
	5	宮城県	仙台第三	2				41		31		0	0.000	72	90	0.800	4.000	3	
	6	北海道	札幌大谷	3				V 45	V 45			2	1.000	90	68	1.324	5.000	1	

トーナメント

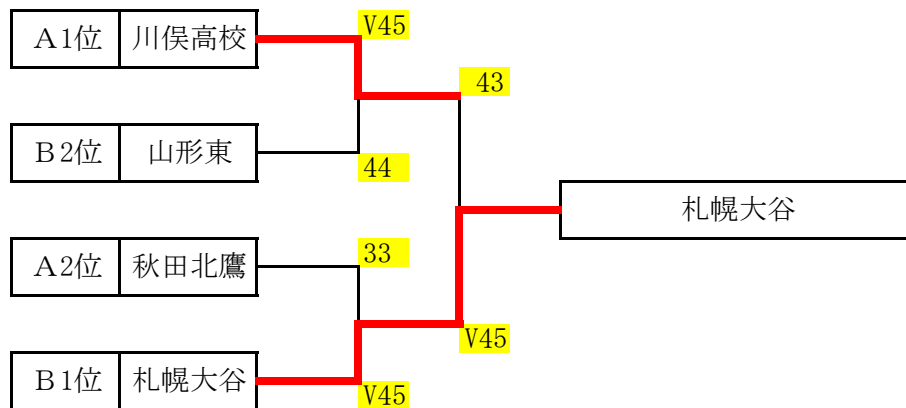

3位決定戦

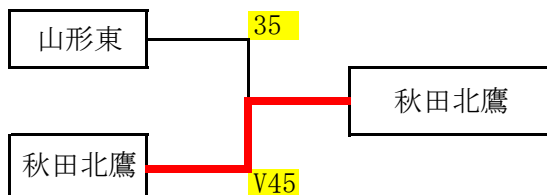

女子学校対抗サーブル

	道県名	学校名	No	1	2	3	4	5	6	7	V・E	V・E/M・E	TD・I	TR・I	TD・I/TR・I	TD・I/M・I	PL
A	1	秋田県 聖霊高校	1		V 45	V 45					2	1.000	90	52	1.731	5.000	1
	2	青森県 黒石高校	2	32		V 45					1	0.500	77	77	1.000	4.278	2
	3	宮城県 仙台第二	3	20	32						0	0.000	52	90	0.578	2.889	3
B	4	岩手県 一関第二	1					V 45	V 45		2	1.000	90	65	1.385	5.000	1
	5	福島県 川俣高校	2				33		V 45		1	0.500	78	79	0.987	4.333	2
	6	山形県 山形東	3				32	34			0	0.000	66	90	0.733	3.667	3

トーナメント

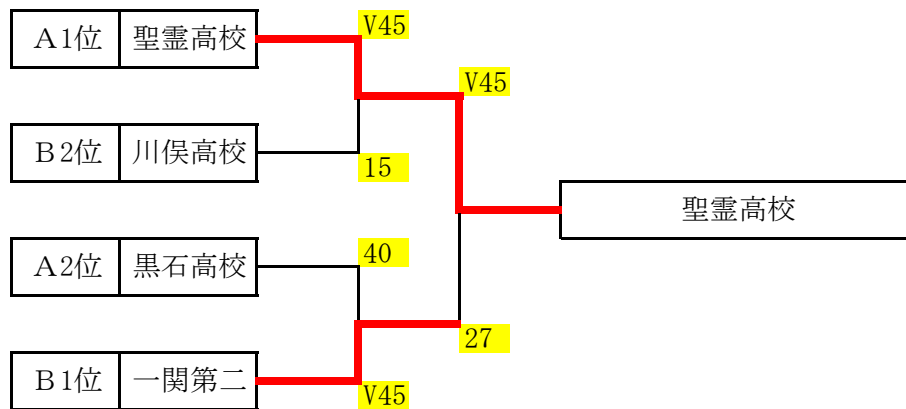

3位決定戦

