

令和4年度 全国高等学校総合体育大会フェンシング競技

男子学校対抗

技術委員長署名

大槻

最終順位

- 1位 大塚南
- 2位 龍谷大平安
- 3位 横浜商大
- 3位 鹿児島南

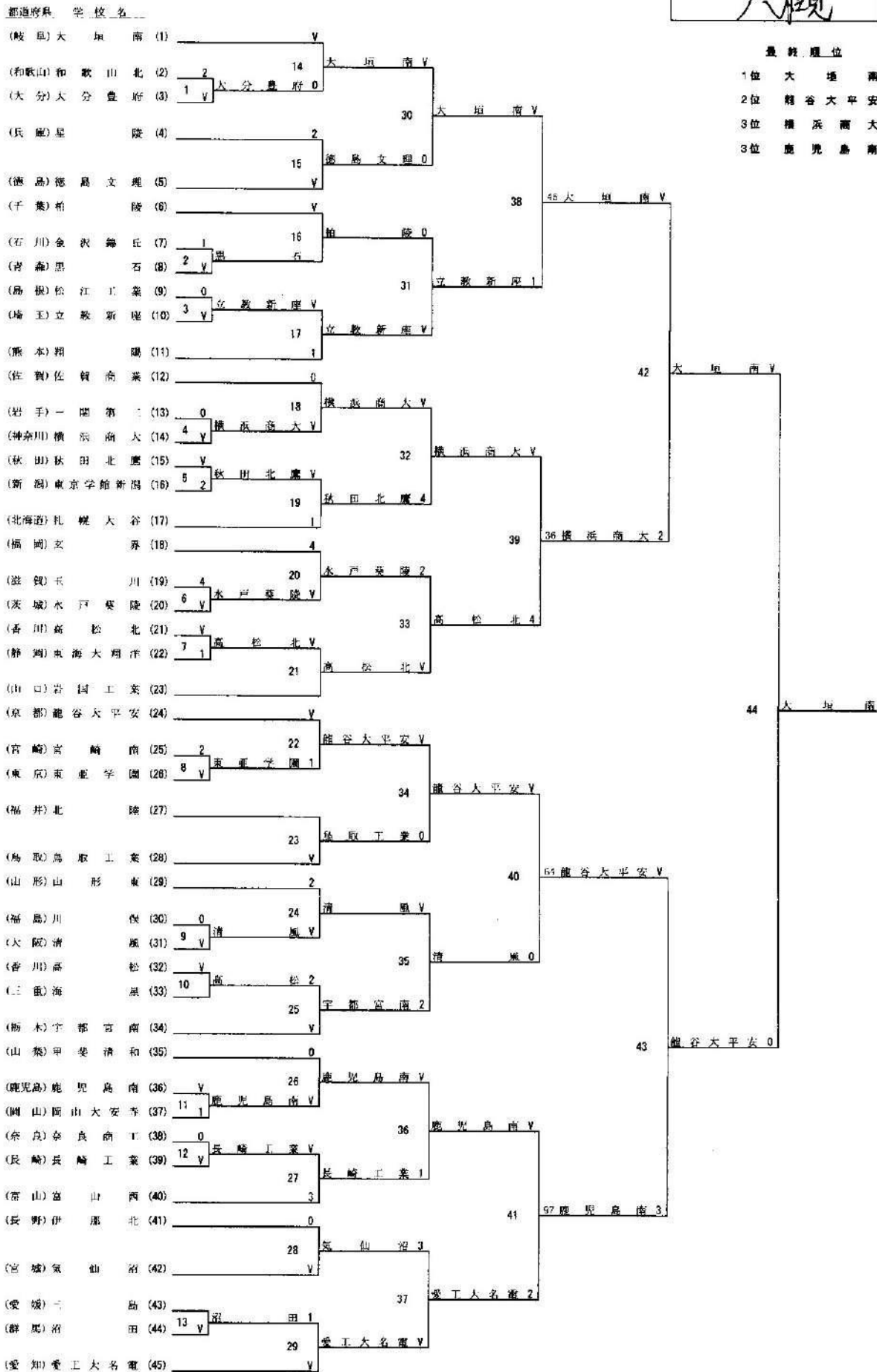

令和4年度 全国高等学校総合体育大会フェンシング競技

女子学校対抗

技術委員長
渡部

都道府県 学校名

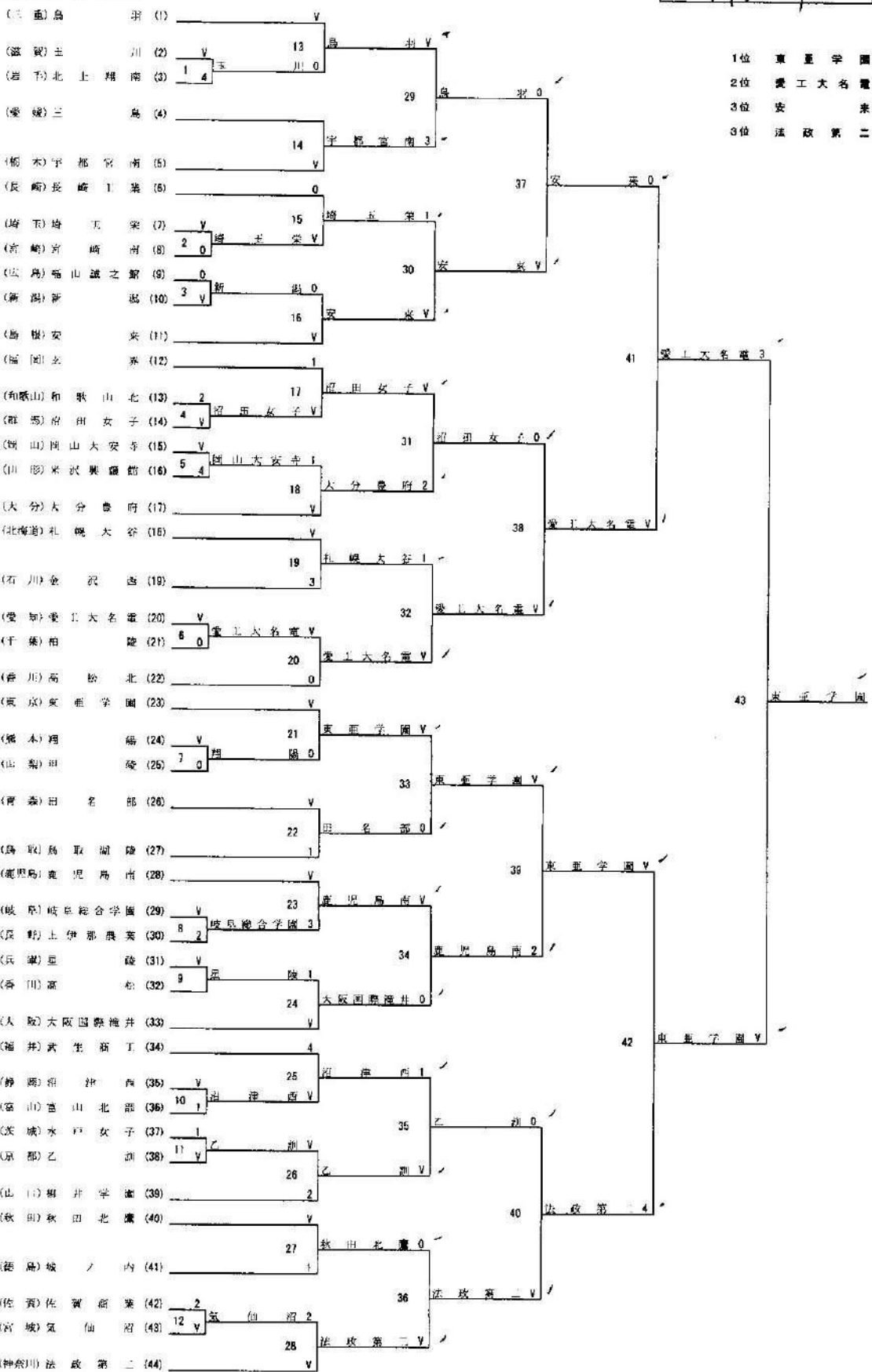

令和4年度 全国高等学校総合体育大会フェンシング競技

男子個人対抗エペ

(予選プール)

技術委員署名

大槻

P No.	都道府県	学校名	氏名	No.	1	2	3	4	5	6	試合 M	勝数 V	勝率 V/M	突数 TD	被突 TR	突数率 TD/TR	突率 TD/M
1	福島	川俣	田中朝陽	1		4	1	2	2		4	0	0.000	9	20	0.450	2.250
	福岡	玄界	林海瑛	2	V5		3	2	1		4	1	0.250	11	14	0.786	2.750
	静岡	東海大翔洋	大村元希	3	V5	V5		2	V5		4	3	0.750	17	13	1.308	4.250
	新潟	東京学館新潟	南雲聖弥	4	V5	V3	V5		3		4	3	0.750	16	11	1.455	4.000
	東京	東京学芸大附	姫野駿介	5	V5	V2	4	V5			4	3	0.750	16	11	1.455	4.000
2	京都	龍谷大平安	竹中大貴	1		V5	V5	V5	V3		4	4	1.000	18	7	2.571	4.500
	青森	田名部	荒川海太	2	4		4	V5	V5		4	2	0.500	18	16	1.125	4.500
	熊本	翔陽	中山友希	3	1	V5		V5	V5		4	3	0.750	16	17	0.941	4.000
	山梨	甲斐清和	宇佐美翔也	4	0	4	4		1		4	0	0.000	9	20	0.450	2.250
	香川	高松北	園尾晃生	5	2	2	4	V5			4	1	0.250	13	14	0.929	3.250
3	高知	高知小津	尾崎史龍	1		V5	2	0	V5		4	2	0.500	12	16	0.750	3.000
	兵庫	夢野台	大坂真脩	2	3		4	V5	V5		4	2	0.500	17	12	1.417	4.250
	青森	黒石	宇恵野安次郎	3	V5	V5		V5	V5		4	4	1.000	20	8	2.500	5.000
	佐賀	佐賀商業	中山太陽	4	V5	2	0		4		4	1	0.250	11	15	0.733	2.750
	茨城	緑岡	坂場勇斗	5	3	0	2	V5			4	1	0.250	10	19	0.526	2.500
4	富山	富山中	西村陽希	1		V5	V5	3	4		4	2	0.500	17	14	1.214	4.250
	神奈川	慶應義塾	伊藤海雲	2	4		V5	2	V5		4	2	0.500	16	13	1.231	4.000
	愛知	愛工大名電	杉浦敬祐	3	1	0		1	V5		4	1	0.250	7	16	0.438	1.750
	鹿児島	鹿児島	今給黎仁	4	V4	V5	V5		4		4	3	0.750	18	11	1.636	4.500
	島根	安来	田中湊	5	V5	3	1	V5			4	2	0.500	14	18	0.778	3.500
5	長野	箕輪進修	中村駿太	1		3	2	V5	V5		4	2	0.500	15	12	1.250	3.750
	神奈川	法政第二	安井琥珀	2	V5		V5	V5	V5		4	4	1.000	20	9	2.222	5.000
	島根	安来	遠藤駿斗	3	V5	4		V5	V5		4	3	0.750	19	11	1.727	4.750
	北海道	札幌光星	飯田勇斗	4	2	0	3		V5		4	1	0.250	10	16	0.625	2.500
	熊本	翔陽	湯光永悠太	5	0	2	1	1			4	0	0.000	4	20	0.200	1.000
6																	
7	岩手	一関第二	佐藤良慶	1		2	2	4	V5		4	1	0.250	13	19	0.684	3.250
	千葉	柏陵	中澤正成	2	V5		2	V5	V5		4	3	0.750	17	13	1.308	4.250
	鹿児島	鹿児島南	篠原功	3	V5	V5		V5	V2		4	4	1.000	17	8	2.125	4.250
	兵庫	星陵	片岡龍甫	4	V5	3	3		2		4	1	0.250	13	19	0.684	3.250
	香川	高松北	石橋臣都	5	4	3	1	V5			4	1	0.250	13	14	0.929	3.250
8	石川	金沢伏見	吉田光	1		1	V5	1	1		4	1	0.250	8	19	0.421	2.000
	栃木	宇都宮中央	菊池徹平	2	V5		V5	V3	V5		4	4	1.000	18	4	4.500	4.500
	長崎	諫早	山口尊仁	3	4	0		0	3		4	0	0.000	7	20	0.350	1.750
	京都	龍谷大平安	菊元雪	4	V5	2	V5		V5		4	3	0.750	17	6	2.833	4.250
	岐阜	大垣南	小島宗佑	5	V5	1	V5	2			4	2	0.500	13	14	0.929	3.250
9	宮城	気仙沼	白井康晴	1		V5	V5	2	V5		4	3	0.750	17	11	1.545	4.250
	石川	金沢	西木志郎	2	1		V5	1	4		4	1	0.250	11	19	0.579	2.750
	滋賀	玉川	小川慶次郎	3	4	4		3	3		4	0	0.000	14	20	0.700	3.500
	東京	帝京	齋藤瑛	4	V5	V5	V5		V5		4	4	1.000	20	9	2.222	5.000
	岐阜	大垣南	高橋橙生	5	1	V5	V5	3			4	2	0.500	14	17	0.824	3.500

令和4年度 全国高等学校総合体育大会フェンシング競技

男子個人対抗エペ

技術委員署名

(シード順位表)

大槻

P No.	都道 府県	学校名	氏 名	試合 M	勝数 V	勝 率 V/M	突数 TD	被突 TR	突数率 TD/TR	突率 TD/M	シード 順位
13	愛知	愛工大名電	弓長昇主	4	4	1.000	20	2	10.000	5.000	1
8	栃木	宇都宮中央	菊池徹平	4	4	1.000	18	4	4.500	4.500	2
2	京都	龍谷大平	安竹中 大貴	4	4	1.000	18	7	2.571	4.500	3
3	青森	黒石	宇恵野 安次郎	4	4	1.000	20	8	2.500	5.000	4
9	東京	帝京	齋藤 瑛	4	4	1.000	20	9	2.222	5.000	5
10	長野	上伊那農	業有賀 尚迪	4	4	1.000	20	9	2.222	5.000	6
5	神奈川	法政第二	安井 琥珀	4	4	1.000	20	9	2.222	5.000	7
17	富山	福井	岡篠田 真吾	4	4	1.000	20	9	2.222	5.000	8
7	鹿児島	鹿児島南	篠原 功	4	4	1.000	17	8	2.125	4.250	9
16	北海道	大野農業	川口 大河	4	4	1.000	19	10	1.900	4.750	10
8	京都	龍谷大平	安菊 元 雪	4	3	0.750	17	6	2.833	4.250	11
10	栃木	栃木商業	板山 歩夢	4	3	0.750	18	8	2.250	4.500	12
17	埼玉	星槎国際	佐藤 結弥	4	3	0.750	19	9	2.111	4.750	13
14	山梨	甲斐清和	甲斐 孝広	4	3	0.750	18	10	1.800	4.500	14
5	島根	安来	遠藤 駿斗	4	3	0.750	19	11	1.727	4.750	15
12	岡山	岡山大安寺	佐藤 翔太	4	3	0.750	19	11	1.727	4.750	16
4	鹿児島	鹿児島今給	黎 仁	4	3	0.750	18	11	1.636	4.500	17
9	宮城	気仙沼	白井 康晴	4	3	0.750	17	11	1.545	4.250	18
1	東京	東京学芸大	附姫野 駿介	4	3	0.750	16	11	1.455	4.000	19
1	新潟	新潟学館	新潟南 雲聖弥	4	3	0.750	16	11	1.455	4.000	20
11	宮崎	宮崎南黒木	優	4	3	0.750	18	13	1.385	4.500	21
15	高知	高知小津	尾崎 勇飛	4	3	0.750	19	14	1.357	4.750	22
1	静岡	東海大翔	洋大村 元希	4	3	0.750	17	13	1.308	4.250	23
7	千葉	柏陵	中澤 正成	4	3	0.750	17	13	1.308	4.250	24
14	山形	高島	八巻 旭陽	4	3	0.750	17	13	1.308	4.250	25
11	千葉	柏陵	永井 志門	4	3	0.750	18	14	1.286	4.500	26
15	埼玉	埼玉栄	今井 瑠人	4	3	0.750	17	14	1.214	4.250	27
16	群馬	高崎商大	附松本 朔	4	3	0.750	15	13	1.154	3.750	28
12	群馬	沼田	小林 壘	4	3	0.750	16	14	1.143	4.000	29
13	長崎	長崎工業	庄司 大雅	4	3	0.750	16	17	0.941	4.000	30
2	熊本	翔陽	中山 友希	4	3	0.750	16	17	0.941	4.000	31
3	兵庫	夢野	台大坂 真脩	4	2	0.500	17	12	1.417	4.250	32
16	宮崎	宮崎南山	本航 士郎	4	2	0.500	15	11	1.364	3.750	33
15	大分	大分豊府	二宮 斗威	4	2	0.500	15	12	1.250	3.750	34
5	長野	箕輪進修	中村 駿太	4	2	0.500	15	12	1.250	3.750	35
4	神奈川	慶應義塾	伊藤 海雲	4	2	0.500	16	13	1.231	4.000	36
4	富山	富山中	部西村 陽希	4	2	0.500	17	14	1.214	4.250	37
11	茨城	清真学	園永野 広輝	4	2	0.500	17	15	1.133	4.250	38
2	青森	田名	部荒川 海太	4	2	0.500	18	16	1.125	4.500	39
12	滋賀	石山	高橋 柊士	4	2	0.500	16	15	1.067	4.000	40

令和4年度 全国高等学校総合体育大会フェンシング競技

男子個人対抗エペ

(シード順位表)

技術委員署名

大槻

P No.	都道 府県	学校名	氏名	試合	勝数	勝率	突数	被突	突数率	突率	シード 順位
				M	V	V/M	TD	TR	TD/TR	TD/M	
10	大分	別府翔青	永松勇太	4	2	0.500	13	13	1.000	3.250	41
14	和歌山	和歌山東井	上智也	4	2	0.500	15	16	0.938	3.750	42
8	岐阜	岐阜大垣	南小島宗佑	4	2	0.500	13	14	0.929	3.250	43
9	岐阜	岐阜大垣	南高橋橙生	4	2	0.500	14	17	0.824	3.500	44
13	秋田	秋田北鷹	菅原陸	4	2	0.500	14	17	0.824	3.500	45
4	島根	安来	田中湊	4	2	0.500	14	18	0.778	3.500	46
3	高知	高知小津	尾崎史龍	4	2	0.500	12	16	0.750	3.000	47
17	徳島	徳島文理	森岡駿成	4	2	0.500	10	15	0.667	2.500	48
7	香川	高松	北石橋臣都	4	1	0.250	13	14	0.929	3.250	49
2	香川	高松	北園尾晃生	4	1	0.250	13	14	0.929	3.250	50
16	鳥取	鳥取湖陵	中村陸	4	1	0.250	13	16	0.813	3.250	51
11	岡山	岡山大安寺	近藤知我	4	1	0.250	15	19	0.789	3.750	52
1	福岡	玄界	林海璃	4	1	0.250	11	14	0.786	2.750	53
13	大阪	上宮	柴田和弥	4	1	0.250	13	17	0.765	3.250	54
12	新潟	東京学館新潟	高野留聖	4	1	0.250	14	19	0.737	3.500	55
15	秋田	秋田北鷹	横山孝太朗	4	1	0.250	14	19	0.737	3.500	56
3	佐賀	佐賀商業	中山太陽	4	1	0.250	11	15	0.733	2.750	57
14	佐賀	佐賀	西澤野爽芯	4	1	0.250	12	17	0.706	3.000	58
7	兵庫	星陵	片岡龍甫	4	1	0.250	13	19	0.684	3.250	59
15	和歌山	箕島	成川海晴	4	1	0.250	13	19	0.684	3.250	60
7	岩手	一関第二	佐藤良慶	4	1	0.250	13	19	0.684	3.250	61
17	岩手	一関第二	猪澤快斗	4	1	0.250	12	18	0.667	3.000	62
12	宮城	仙台城南	米倉尚輝	4	1	0.250	12	18	0.667	3.000	63
14	福島	川俣	渡部侑磨	4	1	0.250	11	17	0.647	2.750	64
11	静岡	沼津	東田中杜和	4	1	0.250	12	19	0.632	3.000	65
5	北海道	札幌光星	飯田勇斗	4	1	0.250	10	16	0.625	2.500	66
9	石川	金沢	西木下志郎	4	1	0.250	11	19	0.579	2.750	67
3	茨城	緑岡	坂場勇斗	4	1	0.250	10	19	0.526	2.500	68
4	愛知	愛工大名電	杉浦敬祐	4	1	0.250	7	16	0.438	1.750	69
8	石川	金沢伏見	吉田光	4	1	0.250	8	19	0.421	2.000	70
10	三重	津	東今井昭彦	4	1	0.250	8	19	0.421	2.000	70
9	滋賀	玉川	小川慶次郎	4	0	0.000	14	20	0.700	3.500	72
13	徳島	徳島文理	藤原七渚	4	0	0.000	10	20	0.500	2.500	73
10	鳥取	鳥取工業	吉田翔世	4	0	0.000	9	19	0.474	2.250	74
1	福島	川俣	田中朝陽	4	0	0.000	9	20	0.450	2.250	75
2	山梨	甲斐清和	宇佐美翔也	4	0	0.000	9	20	0.450	2.250	75
17	大阪	清風	畑拓未	4	0	0.000	7	17	0.412	1.750	77
16	山形	米沢興譲館	櫻井快仁	4	0	0.000	8	20	0.400	2.000	78
8	長崎	諫早	山口尊仁	4	0	0.000	7	20	0.350	1.750	79
5	熊本	本翔	陽光永悠太	4	0	0.000	4	20	0.200	1.000	80

男子個人対抗エペ (予選トーナメント)

技術委員署名
大槻

番号	都道府県	学校	氏名	名	年齢	種別	対戦相手	対戦相手年齢	結果
333	愛知	愛工大名電	弓長昇主	昇主	(1)	V15			
313	福島	川俣渡部	侑磨	侑磨	(64)	1	弓長昇主 V15	7	決勝トーナメント進出者
386	宮崎	宮崎南山本	航士郎	航士郎	(33)	7	弓長昇主 V15	33	
358	兵庫	夢野台大坂	真脩	真脩	(32)	2	大坂真脩 9	V15	
388	鹿児島	鹿児島今給黎	黎仁	黎仁	(17)	V15			
368	徳島	徳島文理森岡	駿成	駿成	(48)	3	今給黎仁 5	6	
369	香川	高松北石橋	臣都	臣都	(49)	V15			
360	岡山	岡山大安寺	佐藤翔太	翔太	(16)	4	石橋臣都 V15	9	
387	鹿児島	鹿児島南篠原	原功	原功	(9)	V15			
306	秋田	秋田北鷹横山	孝太郎	孝太郎	(56)	5	篠原功 V15	10	
378	大分	別府翔青永松	勇太	勇太	(41)	V15			
328	千葉	柏陵中澤	正成	正成	(24)	6	永松勇太 8	7	
309	山形	高島八巻	旭陽	旭陽	(25)	14			
350	滋賀	石山高橋	終士	終士	(40)	7	高橋終士 8	V15	
380	佐賀	佐賀商業中山	太陽	太陽	(57)	10			
344	富山	福岡篠田	真吾	真吾	(8)	8	篠田真吾 V15	V15	
323	東京	帝京齋藤	瑛	瑛	(5)	V15			
351	和歌山	箕島成川	海晴	海晴	(60)	9	齋藤瑛 13	9	
343	富山	富山中部	西村陽希	陽希	(37)	V13			
320	群馬	高崎商大附	松本朔	朔	(28)	10	西村陽希 V15	5	
385	宮崎	宮崎南黒木	優	優	(21)	V15			
335	岐阜	阜大垣南	高橋橙生	橙生	(44)	11	黒木優 V15	12	
375	福岡	玄界林	海璃	海璃	(53)	11	黒木優 V15	38	
318	栃木	栃木商業	板山歩夢	歩夢	(12)	12	板山歩夢 12	V15	
321	埼玉	玉星椋国際	佐藤結弥	結弥	(13)	9			
359	岡山	岡山大安寺	近藤知我	知我	(52)	13	近藤知我 V15	V15	
305	秋田	秋田北鷹菅原	陸	陸	(45)	V15			
341	新潟	東京学館新潟	南雲聖弥	聖弥	(20)	14	菅原陸 12	10	
319	群馬	沼田小林	墨	墨	(29)	11			
325	神奈川	慶應義塾	伊藤海雲	海雲	(36)	15	伊藤海雲 V15	V15	
308	岩手	一関第二	佐藤良慶	良慶	(61)	9			
303	青森	黒石	宇恵野安次郎	安次郎	(4)	16	伊藤海雲 V15	V15	
							宇恵野安次郎 11		

決勝トーナメント進出者

弓長昇主 (A)

篠原功 (B)

黒木優 (C)

伊藤海雲 (D)

男子個人対抗エペ (予選トーナメント)

技術委員署名
大槻

番号	都道府県	学校	氏名	名	結果	対戦相手	結果	対戦相手	結果	対戦相手	結果
354	京都	龍谷大平安	竹中	大貴 (3)	V15	竹中 大貴 10					
307	岩手	一関第二	猪澤	快斗 (62)	17 7						
340	長野	箕輪進修	中村	駿太 (35)	V15	中村 駿太 V11					
381	長崎	長崎工業	庄司	大雅 (30)	18 9						
324	東京	東京学芸大附	姫野	駿介 (19)	V15	姫野 駿介 12					
364	島根	安来	中	湊 (46)	19 7						
361	鳥取	鳥取湖陵	中村	陸 (51)	10						
329	山梨	甲斐清和	甲斐	孝広 (14)	20 V15	甲斐 孝広 V15					
353	京都	龍谷大平安	菊元	元雪 (11)	V15	菊元 元雪 V15					
355	大阪	上宮	柴田	和弥 (54)	21 7						
336	岐阜	大垣南	小島	宗佑 (43)	V15	小島 宗佑 12					
371	高知	高知小津	尾崎	勇飛 (22)	22 14						
322	埼玉	埼玉栄	今井	瑠人 (27)	V15	今井 瑠人 V15					
316	茨城	清真学園	永野	広輝 (38)	23 4						
357	兵庫	星陵	片岡	龍甫 (59)	6						
339	長野	上伊那農業	有賀	尚迪 (6)	24 V15	有賀 尚迪 7					
326	神奈川	法政第二	安井	琥珀 (7)	V15	安井 琥珀 V15					
379	佐賀	佐賀西澤	野	爽苺 (58)	25 4						
304	青森	田名部	荒川	海太 (39)	V15	荒川 海太 8					
327	千葉	柏陵	永井	志門 (26)	26 14						
332	静岡	東海大翔洋	大村	元希 (23)	V15	大村 元希 V15					
352	和歌山	和歌山東	井上	智也 (42)	27 4						
342	新潟	東京学館新潟	高野	留聖 (55)	V15	高野 留聖 8					
302	北海道	大野農業	川口	大河 (10)	28 10						
363	島根	安来	遠藤	駿斗 (15)	11						
370	香川	高松北園	尾	晃生 (50)	29 V15	尾 晃生 14					
372	高知	高知小津	尾崎	史龍 (47)	12						
311	宮城	気仙沼	白井	康晴 (18)	30 V13	白井 康晴 V15					
383	熊本	翔陽	中山	友希 (31)	V15	中山 友希 5					
377	大分	大分豊府	二宮	斗威 (34)	31 14						
312	宮城	仙台城南	米倉	尚輝 (63)	9						
317	栃木	宇都宮中央	菊池	徹平 (2)	32 V15	菊池 徹平 V15					

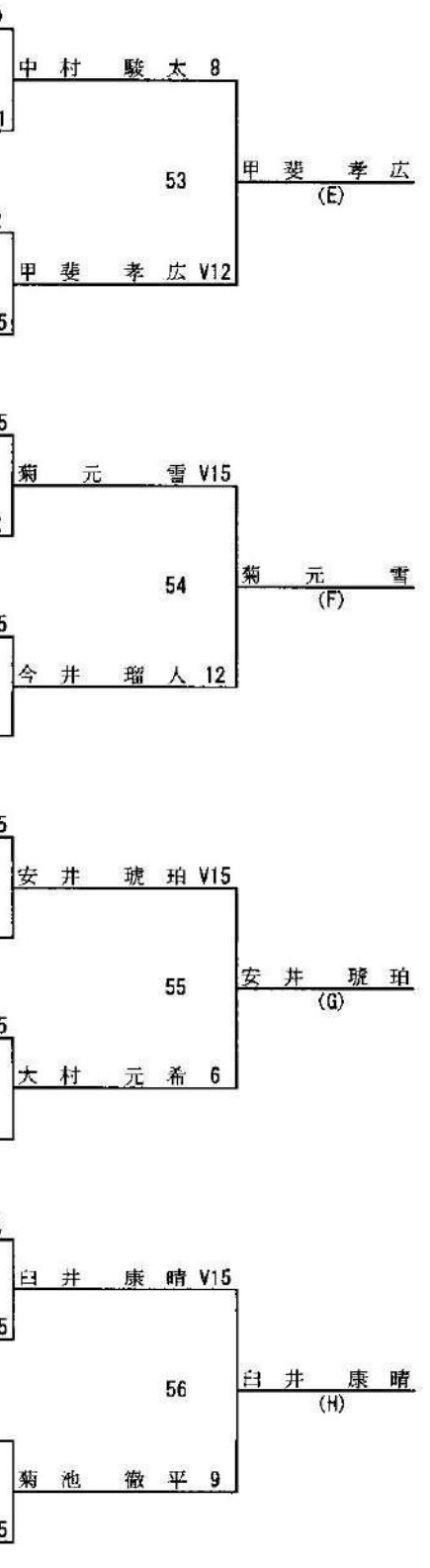

令和4年度 全国高等学校総合体育大会フェンシング競技

男子個人対抗エペ（決勝トーナメント）

都道府県 学校名 氏名

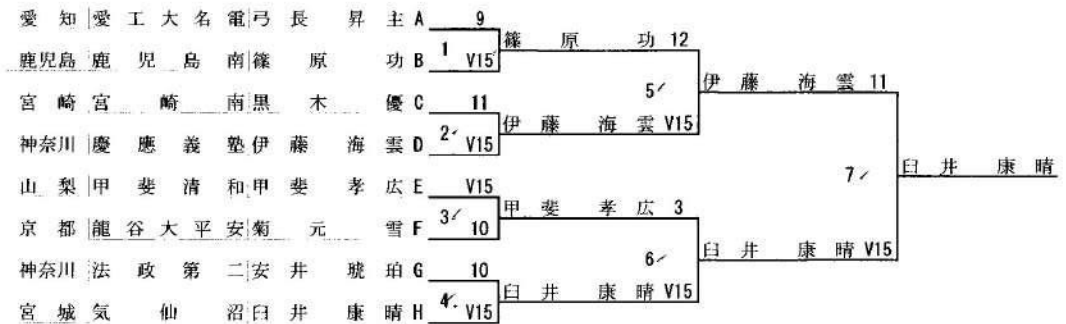

決勝トーナメント進出者

順番	シード	都道府県	学校名	氏名
A	1	愛知	愛工大名電	弓長昇主
B	9	鹿児島	鹿児島南	篠原功
C	21	宮崎	宮崎南	黒木優
D	36	神奈川	慶應義塾	伊藤海雲
E	14	山梨	甲斐清和	甲斐孝広
F	11	京都	龍谷大平	安菊元雪
G	7	神奈川	法政第二	安井琥珀
H	18	宮城	気仙沼	白井康晴

最終順位

順位	都道府県	学校名	氏名
1	宮城	気仙沼	白井康晴
2	神奈川	慶應義塾	伊藤海雲
3	鹿児島	鹿児島南	篠原功
3	山梨	甲斐清和	甲斐孝広
5	愛知	愛工大名電	弓長昇主
6	神奈川	法政第二	安井琥珀
7	京都	龍谷大平	安菊元雪
8	宮崎	宮崎南	黒木優

技術委員署名

澤部

令和4年度 全国高等学校総合体育大会フェンシング競技

男子個人対抗フルール

(予選プール)

技術委員署名

大槻

P No.	都道府県	学校名	氏名	No.	1	2	3	4	5	6	試合 M	勝数 V	勝率 V/M	突数 TD	被突 TR	突数率 TD/TR	突率 TD/M		
1	埼玉	埼玉栄	金光 顕	1		V5	1	2	V5	V5	5	3	0.600	18	14	1.286	3.600		
			兵庫 夢野台	大坂 真脩	2	0		0	1	V5	2	5	1	0.200	8	20	0.400	1.600	
			香川 高松北	石橋 臣都	3	V5	V5		V5	V5	V5	5	5	1.000	25	3	8.333	5.000	
			長崎 長崎工業	石橋 大和	4	V5	V5	1		V5	V5	5	4	0.800	21	12	1.750	4.200	
			広島 盈進	山下 智己	5	0	0	0	0			1	5	0.000	1	25	0.040	0.200	
			岩手 一関第二	阿部 大雅	6	4	V5	1	4	V5			5	2	0.400	19	18	1.056	3.800
2	島根	安来遠藤	藤 駿斗	1		V5	2	V5	V5	2	5	3	0.600	19	15	1.267	3.800		
			山形 高島	八巻 旭陽	2	2		V5	V5	1	2	5	2	0.400	15	17	0.882	3.000	
			群馬 高崎商大附	松本 朔	3	V5	1		V5	V5	2	5	3	0.600	18	16	1.125	3.600	
			石川 金沢錦丘	木戸 脇誠	4	0	1	1		1	2	5	0	0.000	5	25	0.200	1.000	
			大阪 清風	藤田 隼輔	5	3	V5	3	V5			3	5	2	0.400	19	17	1.118	3.800
			宮城 気仙沼	菅原 史晴	6	V5	V5	V5	V5	V5			5	5	1.000	25	11	2.273	5.000
3	山形	山形東庄	司 圭佑	1		2	3	4	4		4	0	0.000	13	20	0.650	3.250		
			山梨 甲斐清和	甲斐 孝広	2	V5			3	2	2	4	1	0.250	12	17	0.706	3.000	
			三重 伊勢	江崎 蒼一朗	3	V5	V5			2	V5	4	3	0.750	17	11	1.545	4.250	
			滋賀 玉川	保知 純乃介	4	V5	V5	V5			V5	4	4	1.000	20	11	1.818	5.000	
			栃木 栃木商業	板山 歩夢	5	V5	V5	0	3			4	2	0.500	13	16	0.813	3.250	
4	徳島	徳島文理	林 正太郎	1		V5	V5	4	V4		4	3	0.750	18	13	1.385	4.500		
			長崎 長崎工業	四元 暖	2	3		V5	V5	V5		4	3	0.750	18	11	1.636	4.500	
			栃木 宇都宮南	土澤 悠貴	3	2	2		3	V5		4	1	0.250	12	19	0.632	3.000	
			大阪 清風	上田 雄暉	4	V5	2	V5		V5		4	3	0.750	17	13	1.308	4.250	
			鳥取 鳥取東	竹田 大起	5	3	2	4	1			4	0	0.000	10	19	0.526	2.500	
5	大分	大分豊府	川邊 太郎	1		V5	0	V5	2		4	2	0.500	12	15	0.800	3.000		
			岡山 西大寺	安東 一成	2	4		0	V5	0		4	1	0.250	9	15	0.600	2.250	
			神奈川 慶應義塾	千葉 忠輝	3	V5	V5		V5	V5		4	4	1.000	20	2	10.000	5.000	
			奈良 奈良商工	福田 響介	4	1	0	1		0		4	0	0.000	2	20	0.100	0.500	
			岐阜 大垣南	高橋 橙生	5	V5	V5	1	V5			4	3	0.750	16	7	2.286	4.000	
6	愛知	愛工大名電	長谷川 力玖	1		V5	V5	V5	V5		4	4	1.000	20	9	2.222	5.000		
			富山 富山西	藤野 正真	2	4		V5	2	V5		4	2	0.500	16	11	1.455	4.000	
			富山 本庄	松岡 優	3	0	0		0	0		4	0	0.000	0	20	0.000	0.000	
			和歌山 和歌山北	林 大翔	4	2	V5	V5		2		4	2	0.500	14	12	1.167	3.500	
			熊本 開新	関本 祐大	5	3	1	V5	V5			4	2	0.500	14	12	1.167	3.500	
7	茨城	水戸葵陵	見目 宏介	1		V5	V5	V5	3		4	3	0.750	18	11	1.636	4.500		
			佐賀 佐賀商業	山口 優斗	2	3		V5	V5	4		4	2	0.500	17	12	1.417	4.250	
			鳥取 鳥取工業	前川 幸輝	3	1	1		V5	1		4	1	0.250	8	18	0.444	2.000	
			徳島 城ノ内	加藤 大翔	4	2	1	3		2		4	0	0.000	8	20	0.400	2.000	
			秋田 秋田北鷹	森 祐偉	5	V5	V5	V5	V5			4	4	1.000	20	10	2.000	5.000	
8	新潟	東京学館新潟	南雲 聖弥	1		0	V5	0	3		4	1	0.250	8	17	0.471	2.000		
			鹿児島 鹿兒島南	上出 桐	2	V5		V5	V5	V5		4	4	1.000	20	2	10.000	5.000	
			滋賀 玉川	荒木 珂生	3	3	0		0	1		4	0	0.000	4	20	0.200	1.000	
			東京 東亜学園	荒井 欧祐	4	V5	1	V5		V5		4	3	0.750	16	8	2.000	4.000	
			千葉 柏	中澤 正成	5	V4	1	V5	3			4	2	0.500	13	14	0.929	3.250	
9	秋田	島根	菅原 陸	1		V5	V5	V5	0		4	3	0.750	15	15	1.000	3.750		
			静岡 東海大翔洋	大村 元希	2	3		V5	V5	3		4	2	0.500	16	14	1.143	4.000	
			佐賀 佐賀商業	淵 拓斗	3	3	3		3	3		4	0	0.000	12	20	0.600	3.000	
			東京 青山学院	榎本 藏人	4	4	1	V5		2		4	1	0.250	12	18	0.667	3.000	
					5	V5	V5	V5	V5			4	4	1.000	20	8	2.500	5.000	

令和4年度 全国高等学校総合体育大会フェンシング競技

男子個人対抗フルーレ

(予選プール)

技術委員署名

八木 規

P No.	都道府県	学校名	氏名	No.	1	2	3	4	5	6	試合 M	勝数 V	勝率 V/M	突数 TD	被突 TR	突数率 TD/TR	突率 TD/M	
10																		
11	新潟	新潟	佐野 颯人	1		3	V5	2	0		4	1	0.250	10	17	0.588	2.500	
			高知 高知小	尾崎 勇飛	2	V5		V5	V5	3		4	3	0.750	18	9	2.000	4.500
			茨城 水城	石川 獅士	3	2	1		V5	2		4	1	0.250	10	16	0.625	2.500
			福島 川俣	渡部 佑磨	4	V5	0	1		0		4	1	0.250	6	17	0.353	1.500
			鹿児島 鹿兒島南	鎌田 晃成	5	V5	V5	V5	V5			4	4	1.000	20	5	4.000	5.000
12	富山	富山	前田 絆成	1		V5	V5	2	1		4	2	0.500	13	15	0.867	3.250	
			群馬 沼田	峰岸 佳吾	2	3		V5	4	V5		4	2	0.500	17	16	1.063	4.250
			静岡 東海大翔洋	渡邊 英向	3	2	2		3	0		4	0	0.000	7	20	0.350	1.750
			青森 田名部	山田 拓武	4	V5	V5	V5		2		4	3	0.750	17	14	1.214	4.250
			大分 大分豊府島	崎 偉生	5	V5	4	V5	V5			4	3	0.750	19	8	2.375	4.750
13	熊本	翔陽	光永 悠太	1		1	0	V5	V5		4	2	0.500	11	12	0.917	2.750	
			香川 高松北	山地 琉生	2	V5		3	V5	V5		4	3	0.750	18	9	2.000	4.500
			岐阜 大垣南	福田 亮介	3	V5	V5		V5	V5		4	4	1.000	20	3	6.667	5.000
			奈良 奈良商工	平田 稜雅	4	1	0	0		0		4	0	0.000	1	20	0.050	0.250
			岩手 一関第二	加藤 蓮都	5	1	3	0	V5			4	1	0.250	9	15	0.600	2.250
14																		
15	山梨	甲斐清和	田中 克樹	1		0	1	2	0		4	0	0.000	3	20	0.150	0.750	
			高知 高知小	尾崎 史龍	2	V5		V5	1	V5		4	3	0.750	16	5	3.200	4.000
			兵庫 星陵	蒔田 海里	3	V5	0		1	2		4	1	0.250	8	16	0.500	2.000
			宮城 気仙沼	清原 崇史	4	V5	V5	V5		V5		4	4	1.000	20	4	5.000	5.000
			石川 金沢西	和住 壮馬	5	V5	0	V5	0			4	2	0.500	10	12	0.833	2.500
16	長野	上伊那農業	有賀 尚迪	1		V5	0	V5	V5		4	3	0.750	15	10	1.500	3.750	
			愛知 愛工大名電	林川 琉偉	2	3		4	V5	V5		4	2	0.500	17	13	1.308	4.250
			京都 龍谷大平安	竹中 大貴	3	V5	V5		V5	V5		4	4	1.000	20	9	2.222	5.000
			宮崎 宮崎南	清水 蒼太	4	2	1	1		V5		4	1	0.250	9	16	0.563	2.250
			岡山 岡山大安寺	近藤 知我	5	0	2	4	1			4	0	0.000	7	20	0.350	1.750
17	北海道	札幌大谷	吉野 光一郎	1		V5	V5	V5	V5		4	4	1.000	20	7	2.857	5.000	
			福井 武生商工	養田 育叶	2	4		V5	2	2		4	1	0.250	13	15	0.867	3.250
			福島 福島商業	村上 巧既	3	0	0		3	1		4	0	0.000	4	20	0.200	1.000
			福岡 玄界林	海 璃	4	1	V5	V5		0		4	2	0.500	11	15	0.733	2.750
			埼玉 立教新座	橋本 雄偉	5	2	V5	V5	V5			4	3	0.750	17	8	2.125	4.250
18	北海道	大野農業	澤出 明慶	1		2	1	1	0		4	0	0.000	4	20	0.200	1.000	
			青森 黒石	齊藤 虎ノ介	2	V5		3	1	1		4	1	0.250	10	17	0.588	2.500
			京都 龍谷大平安	菊元 雪	3	V5	V5		V5	V5		4	4	1.000	20	7	2.857	5.000
			千葉 国府台	黒澤 壘	4	V5	V5	2		V5		4	3	0.750	17	11	1.545	4.250
			長野 伊那北	保科 幸作	5	V5	V5	1	4			4	2	0.500	15	11	1.364	3.750

令和4年度 全国高等学校総合体育大会フェンシング競技

男子個人対抗フルーレ

技術委員署名

(シード順位表)

八木 規

P No.	番号	都道 府県	学校名	氏名	試合勝数		勝率 V/M	突数 TD	被突 TR	突数率 TD/TR	突率 TD/M	シード 順位
					M	V						
8	191	鹿児島	鹿児島南上	出 桐	4	4	1.000	20	2	10.000	5.000	1
5	125	神奈川	慶應義塾	千葉 忠輝	4	4	1.000	20	2	10.000	5.000	2
1	172	香川	高松北	石橋 臣都	5	5	1.000	25	3	8.333	5.000	3
13	135	岐阜	大垣南	福田 亮介	4	4	1.000	20	3	6.667	5.000	4
15	112	宮城	気仙沼	清原 崇史	4	4	1.000	20	4	5.000	5.000	5
11	190	鹿児島	鹿児島南	鎌田 晃成	4	4	1.000	20	5	4.000	5.000	6
17	101	北海道	札幌大	谷吉野 光一郎	4	4	1.000	20	7	2.857	5.000	7
18	155	京都	龍谷大	平安菊 元雪	4	4	1.000	20	7	2.857	5.000	8
9	123	東京	青山学	院榎本 藏人	4	4	1.000	20	8	2.500	5.000	9
2	111	宮城	気仙沼	菅原 史晴	5	5	1.000	25	11	2.273	5.000	10
6	133	愛知	愛工大名	電長谷川 力玖	4	4	1.000	20	9	2.222	5.000	11
16	156	京都	龍谷大	平安竹中 大貴	4	4	1.000	20	9	2.222	5.000	12
7	106	秋田	秋田北	鷹森 祐偉	4	4	1.000	20	10	2.000	5.000	13
3	149	滋賀	玉川	保知 純乃介	4	4	1.000	20	11	1.818	5.000	14
1	184	長崎	長崎工	業石橋 大和	5	4	0.800	21	12	1.750	4.200	15
15	175	高知	高知小	津尾崎 史龍	4	3	0.750	16	5	3.200	4.000	16
12	180	大分	大分豊	府島崎 偉生	4	3	0.750	19	8	2.375	4.750	17
5	136	岐阜	大垣南	高橋 橙生	4	3	0.750	16	7	2.286	4.000	18
17	122	埼玉	立教新	座橋本 雄偉	4	3	0.750	17	8	2.125	4.250	19
11	174	高知	高知小	津尾崎 勇飛	4	3	0.750	18	9	2.000	4.500	20
13	173	香川	高松北	山地 琉生	4	3	0.750	18	9	2.000	4.500	21
8	124	東京	東亜学	園荒井 欧祐	4	3	0.750	16	8	2.000	4.000	22
4	185	長崎	長崎工	業四元 暖	4	3	0.750	18	11	1.636	4.500	23
7	115	茨城	水戸葵	陵見目 宏介	4	3	0.750	18	11	1.636	4.500	24
18	127	千葉	国府台	黒澤 塁	4	3	0.750	17	11	1.545	4.250	25
3	138	三重	伊勢	江崎 蒼一朗	4	3	0.750	17	11	1.545	4.250	26
16	140	長野	上伊那	農業有賀 尚迪	4	3	0.750	15	10	1.500	3.750	27
4	171	徳島	徳島文	理林 正太郎	4	3	0.750	18	13	1.385	4.500	28
4	158	大阪	清風	上田 雄輝	4	3	0.750	17	13	1.308	4.250	29
12	104	青森	田名部	山田 拓武	4	3	0.750	17	14	1.214	4.250	30
9	105	秋田	秋田北	鷹菅 原陸	4	3	0.750	15	15	1.000	3.750	31
1	121	埼玉	埼玉栄	金光 顕	5	3	0.600	18	14	1.286	3.600	32
2	166	島根	安来	遠藤 駿斗	5	3	0.600	19	15	1.267	3.800	33
2	120	群馬	高崎商	大附松 本朔	5	3	0.600	18	16	1.125	3.600	34
6	143	富山	富山西	藤野 正真	4	2	0.500	16	11	1.455	4.000	35
7	182	佐賀	佐賀商	業山口 優斗	4	2	0.500	17	12	1.417	4.250	36
18	139	長野	伊那北	保科 幸作	4	2	0.500	15	11	1.364	3.750	37
16	134	愛知	愛工大名	電林川 琉偉	4	2	0.500	17	13	1.308	4.250	38
6	186	熊本	開新	関本 祐大	4	2	0.500	14	12	1.167	3.500	39
6	152	和歌山	和歌山北	林 大翔	4	2	0.500	14	12	1.167	3.500	40

令和4年度 全国高等学校総合体育大会フェンシング競技

男子個人対抗フルーレ

(シード順位表)

技術委員署名

大槻

P No.	番号	都道府県	学校名	氏名	試合		勝率 V/M	突数 TD	被突 TR	突数率 TD/TR	突率 TD/M	シード 順位
					M	V						
9	167	島根	松江工業	椿 樂	4	2	0.500	16	14	1.143	4.000	41
12	119	群馬	沼田	峰岸 佳吾	4	2	0.500	17	16	1.063	4.250	42
8	128	千葉	柏	陵中 澤正成	4	2	0.500	13	14	0.929	3.250	43
13	187	熊本	翔	陽光 永悠太	4	2	0.500	11	12	0.917	2.750	44
12	144	富山	富山	西前 田絆成	4	2	0.500	13	15	0.867	3.250	45
15	146	石川	金沢	西和 住壮馬	4	2	0.500	10	12	0.833	2.500	46
3	118	栃木	栃木商業	板山 歩夢	4	2	0.500	13	16	0.813	3.250	47
5	181	大分	大分豊	府川 邊太郎	4	2	0.500	12	15	0.800	3.000	48
17	178	福岡	玄	界林 海璃	4	2	0.500	11	15	0.733	2.750	49
2	157	大阪	清	風藤 田隼輔	5	2	0.400	19	17	1.118	3.800	50
1	108	岩手	一関第二	阿部 大雅	5	2	0.400	19	18	1.056	3.800	51
2	109	山形	高	昌八 巻旭陽	5	2	0.400	15	17	0.882	3.000	52
17	147	福井	武生商業	工養 田育叶	4	1	0.250	13	15	0.867	3.250	53
3	129	山梨	甲斐清和	甲斐 孝広	4	1	0.250	12	17	0.706	3.000	54
9	183	佐賀	佐賀商業	淵 拓斗	4	1	0.250	12	18	0.667	3.000	55
4	117	栃木	宇都宮	南土 澤悠貴	4	1	0.250	12	19	0.632	3.000	56
11	116	茨城	水	城石 川獅士	4	1	0.250	10	16	0.625	2.500	57
13	107	岩手	一関第二	加藤 蓮都	4	1	0.250	9	15	0.600	2.250	58
5	162	岡山	山西大	寺安 東一成	4	1	0.250	9	15	0.600	2.250	59
11	141	新潟	新潟	潟佐 野颯人	4	1	0.250	10	17	0.588	2.500	60
18	103	青森	黒	石齊 藤虎ノ介	4	1	0.250	10	17	0.588	2.500	61
16	188	宮崎	宮崎	南清 水蒼太	4	1	0.250	9	16	0.563	2.250	62
15	159	兵庫	星	陵蒔 田海里	4	1	0.250	8	16	0.500	2.000	63
8	142	新潟	東京学館新潟	南雲 聖弥	4	1	0.250	8	17	0.471	2.000	64
7	165	鳥取	鳥取工業	前川 幸輝	4	1	0.250	8	18	0.444	2.000	65
11	113	福島	川	俣渡 部侑磨	4	1	0.250	6	17	0.353	1.500	66
1	160	兵庫	夢野	台大 坂真脩	5	1	0.200	8	20	0.400	1.600	67
3	110	山形	山形	東庄 司圭佑	4	0	0.000	13	20	0.650	3.250	68
9	131	静岡	東海大翔洋	大村 元希	4	0	0.000	12	20	0.600	3.000	69
4	164	鳥取	鳥取	東竹 田大起	4	0	0.000	10	19	0.526	2.500	70
7	170	徳島	城ノ	内加 藤大翔	4	0	0.000	8	20	0.400	2.000	71
12	132	静岡	東海大翔洋	渡邊 英向	4	0	0.000	7	20	0.350	1.750	72
16	161	岡山	岡山大安寺	近藤 知我	4	0	0.000	7	20	0.350	1.750	72
2	145	石川	金沢錦丘	木戸 脇誠	5	0	0.000	5	25	0.200	1.000	74
8	150	滋賀	玉	川荒 木珂生	4	0	0.000	4	20	0.200	1.000	74
17	114	福島	福島商業	村上 巧既	4	0	0.000	4	20	0.200	1.000	74
18	102	北海道	大野農業	澤出 明慶	4	0	0.000	4	20	0.200	1.000	74
15	130	山梨	甲斐清和	和田 中克樹	4	0	0.000	3	20	0.150	0.750	78
5	153	奈良	奈良商業	工福 田馨介	4	0	0.000	2	20	0.100	0.500	79
13	154	奈良	奈良商業	工平 田稜雅	4	0	0.000	1	20	0.050	0.250	80
1	163	広島	島	進山 下智己	5	0	0.000	1	25	0.040	0.200	81
6	189	宮崎	本	庄松 岡優	4	0	0.000	0	20	0.000	0.000	82

令和4年度 全国高等学校総合体育大会フェンシング競技

男子個人対抗フルーレ (予選トーナメント)

技術委員署名

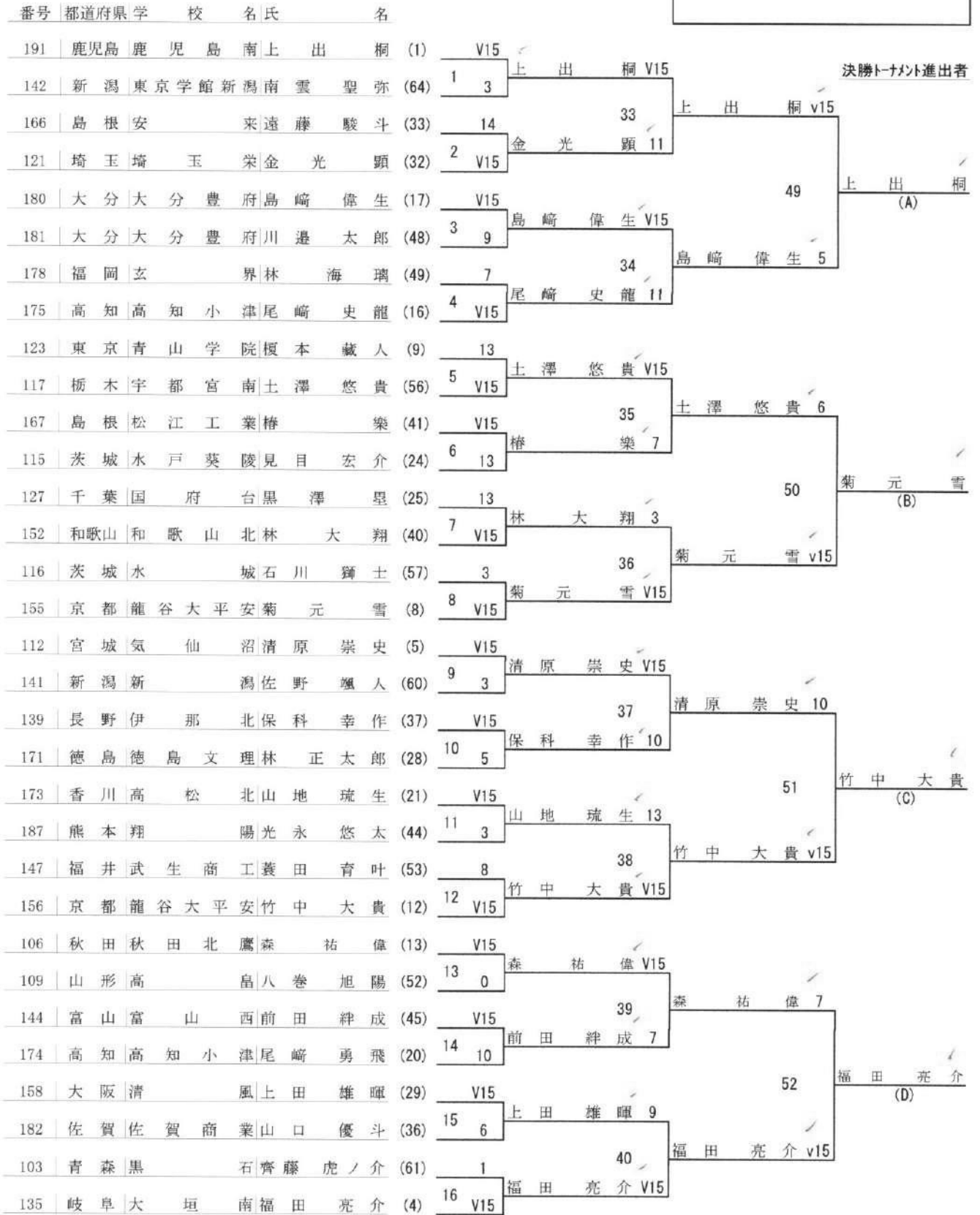

男子個人対抗フルーレ（予選トーナメント）

技術委員署名

番号	都道府県	学校	氏名	名
172	香川	高松	北石橋	臣都 (3)
188	宮崎	宮崎	南清水	蒼太 (62)
143	富山	富山	西藤野	正真 (35)
104	青森	田名部	山田拓武	(30)
122	埼玉	立教新座	橋本雄偉	(19)
146	石川	金沢	西和住	壮馬 (46)
108	岩手	一関第二	阿部大雅	(51)
149	滋賀	玉川	保知純乃介	(14)
133	愛知	愛工大名電	長谷川力玖	(11)
129	山梨	甲斐清和	甲斐孝広	(54)
128	千葉	柏陵中	澤正成	(43)
124	東京	東亜学園	荒井欧祐	(22)
140	長野	上伊那農業	有賀尚迪	(27)
134	愛知	愛工大名電	林川琉偉	(38)
162	岡山	西大寺	安東一成	(59)
190	鹿児島	鹿児島南	鎌田晃成	(6)
101	北海道	札幌大谷	吉野光一郎	(7)
107	岩手	一関第二	加藤蓮都	(58)
186	熊本	開新	関本祐大	(39)
138	三重	伊勢江崎	蒼一朗	(26)
185	長崎	長崎工業	四元暖	(23)
119	群馬	沼田	峰岸佳吾	(42)
183	佐賀	佐賀商業	淵拓斗	(55)
111	宮城	気仙沼	菅原史晴	(10)
184	長崎	長崎工業	石橋大和	(15)
157	大阪	清風	藤田隼輔	(50)
118	栃木	栃木商業	板山步夢	(47)
136	岐阜	大垣南	高橋橙生	(18)
105	秋田	秋田北鷹	菅原陸	(31)
120	群馬	高崎商大附	松本朔	(34)
159	兵庫	星陵	蒔田海里	(63)
125	神奈川	慶應義塾	千葉忠輝	(2)

17	8	石橋 臣都 V15
18	10	藤野 正真 14
19	6	橋本 雄偉 V15
20	V15	保知 純乃介 7
21	5	長谷川 力玖 13
22	V15	荒井 欧祐 V15
23	V15	林川 琉偉 V15
24	V15	鎌田 晃成 11
25	10	吉野 光一郎 5
26	7	関本 祐大 V15
27	V15	峰岸 佳吾 V15
28	V15	菅原 史晴 12
29	V15	藤田 隼輔 7
30	V15	高橋 橙生 V15
31	7	菅原 陸 10
32	V15	千葉 忠輝 V15

41	石橋 臣都 12
42	橋本 雄偉 v15
43	荒井 欧祐 12
44	林川 琉偉 v15
45	関本 祐大 9
46	菅原 史晴 12
47	高橋 橙生 11
48	千葉 忠輝 v15

53	橋本 雄偉 (E)
54	林川 琉偉 (F)
55	峰岸 佳吾 (G)
56	千葉 忠輝 (H)

令和4年度 全国高等学校総合体育大会フェンシング競技

男子個人対抗フルーレ（決勝トーナメント）

都道府県 学校名 氏名

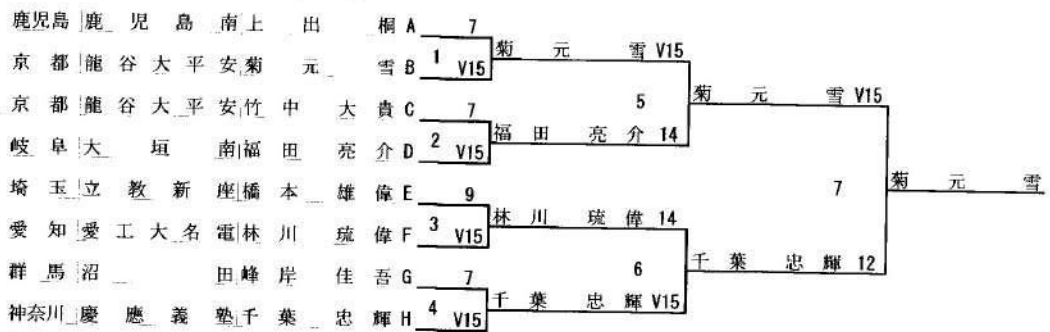

決勝トーナメント進出者

3位決定戦

順番	シード	都道府県	学校名	氏名
A	1	鹿児島	鹿児島南上出	桐雪
B	8	京都	龍谷大平安	菊元
C	12	京都	龍谷大平安	竹中大貴
D	4	岐阜	大垣南	福田亮介
E	19	埼玉	立教新座	橋本雄偉
F	38	愛知	工大名電	林川琉偉
G	42	群馬	沼田峰岸	佳吾
H	2	神奈川	慶應義塾	千葉忠輝

最終順位

順位	都道府県	学校名	氏名
1	京都	龍谷大平安	菊元雪
2	神奈川	慶應義塾	千葉忠輝
3	岐阜	大垣南	福田亮介
3	愛知	工大名電	林川琉偉
5	鹿児島	鹿児島南上	出桐雪
6	京都	龍谷大平安	竹中大貴
7	埼玉	立教新座	橋本雄偉
8	群馬	沼田峰岸	佳吾

技術委員署名

天親

令和4年度 全国高等学校総合体育大会フェンシング競技

男子個人対抗サーブル
(予選プール)

技術委員署名
渡部

P No.	都道府県	学校名	氏名	No.	試合結果						試合M	勝数V	勝率V/M	突数TD	被突TR	突数率TD/TR	突率TD/M	
					1	2	3	4	5	6								
10	鹿児島	鹿児島南	古川 昊	1		V5	V5	V5	3		4	3	0.750	18	12	1.500	4.500	
			千葉東	葛飾 生井 智也	2	1			1	V5	V5	4	2	0.500	12	14	0.857	3.000
			長野箕輪進修	遠藤 雅虎	3	3	V5			V5	V5	4	3	0.750	18	13	1.385	4.500
			愛知工大名電	富平 洋丞	4	3	4	3			V5	4	1	0.250	15	16	0.938	3.750
			山口柳井学園	下村 悠陽	5	V5	0	4	1			4	1	0.250	10	18	0.556	2.500
11	北海道	札幌大谷	吉野 光一郎	1		V5	V5	3	3		4	2	0.500	16	13	1.231	4.000	
			茨城水戸葵陵	庄司 光太郎	2	0			3	2	4	4	0	0.000	9	20	0.450	2.250
			大阪清風	藤田 隼輔	3	3	V5			3	3	4	1	0.250	14	18	0.778	3.500
			山形山形東	庄司 圭佑	4	V5	V5	V5			V5	4	4	1.000	20	10	2.000	5.000
			島根安来	椿 琉衣	5	V5	V5	V5	2			4	3	0.750	17	15	1.133	4.250
12	佐賀	佐賀商業	佐藤 光翼	1			3	0	1	V5	4	1	0.250	9	18	0.500	2.250	
			静岡東海大翔洋	渡邊 英向	2	V5			V5	3	V5	4	3	0.750	18	12	1.500	4.500
			福井武生商工	養田 育叶	3	V5	4			3	V5	4	2	0.500	17	11	1.545	4.250
			東京東亜学園	渡部 颯良	4	V5	V5	V5			V5	4	4	1.000	20	7	2.857	5.000
			福島川俣	菅野 晴貴	5	3	0	1	0			4	0	0.000	4	20	0.200	1.000
13	秋田	秋田北鷹	松橋 凜	1			3	2	V5	2	4	1	0.250	12	19	0.632	3.000	
			岡山西大寺	長江 諒太	2	V5			V5	V5	1	4	3	0.750	16	12	1.333	4.000
			宮崎本庄	藤井 遙人	3	V5	4			V5	4	4	2	0.500	18	12	1.500	4.500
			茨城緑岡	黒羽 巧真	4	4	0	0			1	4	0	0.000	5	20	0.250	1.250
			岐阜阜羽島北	大北 稜	5	V5	V5	V5	V5			4	4	1.000	20	8	2.500	5.000
14	富山	富山西	藤野 正真	1		V5	V5	4	V5	4	3	0.750	19	11	1.727	4.750		
			長崎長崎工業	荒木 優斗	2	4			2	3	V5	4	1	0.250	14	19	0.737	3.500
			山梨甲斐清和	史 驚	3	1	V5			V5	V5	4	3	0.750	16	14	1.143	4.000
			三重鳥羽	長谷川 颯大	4	V5	V5	3			V5	4	3	0.750	18	16	1.125	4.500
			滋賀石山	嶋田 彩人	5	1	4	4	4			4	0	0.000	13	20	0.650	3.250
15	岐阜	大垣南	福田 亮介	1			4	V5	V5	V5	4	3	0.750	19	15	1.267	4.750	
			京都立命館	平岡 大知	2	V5			4	V5	4	4	2	0.500	18	18	1.000	4.500
			埼玉立教新座	河原 資起	3	3	V5			V5	V5	4	3	0.750	18	10	1.800	4.500
			岩手一関第二	阿部 史穂	4	4	4	1			0	4	0	0.000	9	20	0.450	2.250
			新潟東京学館新潟	石山 敬太	5	3	V5	0			V5	4	2	0.500	13	14	0.929	3.250
16	山梨	甲斐清和	奥水 勇輝	1		V5	2	3	V5	4	2	0.500	15	15	1.000	3.750		
			和歌山箕島	森川 紗年	2	2			1	1	0	4	0	0.000	4	20	0.200	1.000
			長崎諫早商業	浜口 歩	3	V5	V5			V5	V5	4	4	1.000	20	7	2.857	5.000
			宮城市立仙台	亀田 蒼	4	V5	V5	3			V5	4	3	0.750	18	9	2.000	4.500
			栃木宇都宮南	石川 隼成	5	3	V5	1	0			4	1	0.250	9	15	0.600	2.250
17	宮崎	宮崎南	青山 剛大	1			4	V5	V5	V5	4	3	0.750	19	12	1.583	4.750	
			静岡加藤学園	平柳 征人	2	V5			0	V5	V5	4	3	0.750	15	13	1.154	3.750
			京都龍谷大平安	道畑 湧喜	3	3	V5			2	V5	4	2	0.500	15	11	1.364	3.750
			富山富山西	前田 絆成	4	3	3	V5			V5	4	2	0.500	16	14	1.143	4.000
			熊本翔陽	井上 空	5	1	1	1	2			4	0	0.000	5	20	0.250	1.250

令和4年度 全国高等学校総合体育大会フェンシング競技

男子個人対抗サーブル

技術委員署名

(シード順位表)

大槻

P No.	都道府県	学校名	氏名	試合 M	勝数 V	勝率 V/M	突数 TD	被突 TR	突数率 TD/TR	突率 TD/M	シード 順位
2	埼玉	星槎国際	宮崎孝司郎	5	5	1.000	25	5	5.000	5.000	1
3	青森	黒石	齊藤虎ノ介	5	5	1.000	25	6	4.167	5.000	2
16	長崎	諫早商業	浜口歩	4	4	1.000	20	7	2.857	5.000	3
12	東京	東亜学園	渡部颯良	4	4	1.000	20	7	2.857	5.000	4
9	北海道	札幌光星	水牧拓夢	4	4	1.000	20	7	2.857	5.000	5
13	岐阜	羽島北大	北稜	4	4	1.000	20	8	2.500	5.000	6
1	愛知	愛工大名電	堀智貴	5	5	1.000	25	12	2.083	5.000	7
11	山形	山形東	庄司圭佑	4	4	1.000	20	10	2.000	5.000	8
6	鹿児島	鹿児島南	岡村怜音	4	4	1.000	20	11	1.818	5.000	9
5	香川	高松北	黒石悠平	5	5	1.000	25	16	1.563	5.000	10
3	神奈川	法政第二	山口李世	5	4	0.800	23	8	2.875	4.600	11
1	神奈川	法政第二	茶野友秋	5	4	0.800	24	10	2.400	4.800	12
2	岡山	玉野光南	岩同捺希	5	4	0.800	22	13	1.692	4.400	13
8	群馬	沼田	峰岸佳吾	4	3	0.750	18	8	2.250	4.500	14
9	福井	武生商工	高岸挑	4	3	0.750	18	9	2.000	4.500	15
16	宮城	市立仙台	亀田蒼	4	3	0.750	18	9	2.000	4.500	16
6	青森	黒石	工藤未来翔	4	3	0.750	19	10	1.900	4.750	17
15	埼玉	玉立教新	河原資起	4	3	0.750	18	10	1.800	4.500	18
14	富山	富山西	藤野正真	4	3	0.750	19	11	1.727	4.750	19
17	宮崎	宮崎南	青山剛大	4	3	0.750	19	12	1.583	4.750	20
12	静岡	岡東海大	翔洋渡邊英向	4	3	0.750	18	12	1.500	4.500	21
8	滋賀	玉川	保知純乃介	4	3	0.750	18	12	1.500	4.500	22
10	鹿児島	鹿児島南	古川昊	4	3	0.750	18	12	1.500	4.500	23
10	長野	箕輪進修	遠藤雅虎	4	3	0.750	18	13	1.385	4.500	24
13	岡山	山西大	寺長江諒太	4	3	0.750	16	12	1.333	4.000	25
15	岐阜	大垣南	福田亮介	4	3	0.750	19	15	1.267	4.750	26
17	静岡	岡加藤学	園平櫛征人	4	3	0.750	15	13	1.154	3.750	27
14	山梨	甲斐清和	史驚	4	3	0.750	16	14	1.143	4.000	28
11	島根	安来	椿琉衣	4	3	0.750	17	15	1.133	4.250	29
14	三重	鳥羽	長谷川颯大	4	3	0.750	18	16	1.125	4.500	30
5	山形	高島	佐藤禅	5	3	0.600	21	13	1.615	4.200	31
3	愛媛	新田	織田優晴	5	3	0.600	20	13	1.538	4.000	32
5	秋田	秋田北	鷹三浦悠成	5	3	0.600	20	17	1.176	4.000	33
5	大阪	清風	辻野智之	5	3	0.600	21	18	1.167	4.200	34
1	兵庫	カネディアン	水戸・ザウイ ル・スカイ・龍 匠	5	3	0.600	19	18	1.056	3.800	35
12	福井	武生商工	養田育叶	4	2	0.500	17	11	1.545	4.250	36
13	宮崎	本庄	藤井遙人	4	2	0.500	18	12	1.500	4.500	37
17	京都	龍谷大	平安道畑湧喜	4	2	0.500	15	11	1.364	3.750	38
11	北海道	札幌大	谷吉野光一郎	4	2	0.500	16	13	1.231	4.000	39
8	石川	金沢西	和住壮馬	4	2	0.500	16	13	1.231	4.000	40

令和4年度 全国高等学校総合体育大会フェンシング競技

男子個人対抗サーブル

技術委員署名

(シード順位表)

大木 晃

P No.	都道府県	学校名	氏名	試合 M	勝数 V	勝率 V/M	突数 TD	被突 TR	突数率 TD/TR	突率 TD/M	シード順位
17	富山	富山	前田 絆成	4	2	0.500	16	14	1.143	4.000	41
15	京都	立命館	岡大 知	4	2	0.500	18	18	1.000	4.500	42
6	群馬	沼田	小林 千惺	4	2	0.500	16	16	1.000	4.000	43
16	山梨	甲斐清和	奥水 勇輝	4	2	0.500	15	15	1.000	3.750	44
15	新潟	東京学館新潟	石山 敬太	4	2	0.500	13	14	0.929	3.250	45
10	千葉	東葛飾	生井 智也	4	2	0.500	12	14	0.857	3.000	46
8	大分	大分豊府	島崎 偉生	4	2	0.500	12	15	0.800	3.000	47
2	大分	大分豊府	矢野 七暉	5	2	0.400	17	21	0.810	3.400	48
2	徳島	城ノ内	森下 創太	5	2	0.400	17	23	0.739	3.400	49
3	新潟	新潟	中馬 誠一郎	5	2	0.400	13	19	0.684	2.600	50
10	愛知	愛工大名	電富 平洋丞	4	1	0.250	15	16	0.938	3.750	51
11	大阪	清風	藤田 隼輔	4	1	0.250	14	18	0.778	3.500	52
14	長崎	長崎工業	荒木 優斗	4	1	0.250	14	19	0.737	3.500	53
13	秋田	秋田北鷹	松橋 凜	4	1	0.250	12	19	0.632	3.000	54
16	栃木	宇都宮	南石 川隼成	4	1	0.250	9	15	0.600	2.250	55
9	佐賀	佐賀商業	木下 勾太	4	1	0.250	10	17	0.588	2.500	56
6	鳥取	鳥取工業	前川 幸輝	4	1	0.250	10	17	0.588	2.500	57
9	兵庫	星陵	長濱 燎	4	1	0.250	9	16	0.563	2.250	58
10	山口	柳井学園	下村 悠陽	4	1	0.250	10	18	0.556	2.500	59
9	栃木	栃木翔南	津久井 淳太	4	1	0.250	9	17	0.529	2.250	60
12	佐賀	佐賀商業	佐藤 光翼	4	1	0.250	9	18	0.500	2.250	61
1	長野	伊那	北保 科幸作	5	1	0.200	17	21	0.810	3.400	62
5	東京	東亜学園	岸本 鍊志	5	1	0.200	14	22	0.636	2.800	63
2	千葉	国府台	黒澤 壘	5	1	0.200	13	21	0.619	2.600	64
1	熊本	開新	関本 祐大	5	1	0.200	13	24	0.542	2.600	65
2	岩手	一関第二	小野寺 惟月	5	1	0.200	11	22	0.500	2.200	66
1	島根	松江工業	濱 奏人	5	1	0.200	8	21	0.381	1.600	67
3	徳島	徳島文理	林 正太郎	5	1	0.200	8	24	0.333	1.600	68
14	滋賀	石山	嶋田 彩人	4	0	0.000	13	20	0.650	3.250	69
6	香川	高松	北綾 広翔	4	0	0.000	9	20	0.450	2.250	70
11	茨城	水戸葵陵	庄司 光太朗	4	0	0.000	9	20	0.450	2.250	70
15	岩手	一関第二	阿部 史穂	4	0	0.000	9	20	0.450	2.250	70
5	石川	金沢	西渡 瀬優斗	5	0	0.000	10	25	0.400	2.000	73
13	茨城	緑岡	黒羽 巧真	4	0	0.000	5	20	0.250	1.250	74
17	熊本	翔陽	井上 空	4	0	0.000	5	20	0.250	1.250	74
3	和歌山	和歌山	東宮本 陽一朗	5	0	0.000	6	25	0.240	1.200	76
8	鳥取	鳥取工業	寺垣 敦将	4	0	0.000	4	20	0.200	1.000	77
12	福島	川俣	菅野 晴貴	4	0	0.000	4	20	0.200	1.000	77
16	和歌山	箕島	森川 紗年	4	0	0.000	4	20	0.200	1.000	77

令和4年度 全国高等学校総合体育大会フェンシング競技

男子個人対抗サーブル (予選トーナメント)

技術委員署名
大根見

番号	都道府県	学校名	氏名	年齢	結果	対戦相手	スコア	備考
520	埼玉	星槎国際	宮崎 孝司郎	(1)	V15			
526	千葉	国府台	黒澤 崇	(64)	1	宮崎 孝司郎 V15	7	決勝トーナメント進出者
505	秋田	秋田北鷹三浦	悠成	(33)	4	33	宮崎 孝司郎 V15	
571	愛媛	新田	織田 優晴	(32)	2	織田 優晴 5	V15	
503	青森	黒石	工藤 未来翔	(17)	V15			
575	大分	大分豊府	矢野 七輝	(48)	3	工藤 未来翔 V15	10	
566	徳島	城ノ内	森下 創太	(49)	V15	34	工藤 未来翔 5	
512	宮城	市立仙台	亀田 蒼	(16)	4	森下 創太 9	14	
584	鹿児島	鹿児島南岡	村 怜音	(9)	V15			
576	佐賀	佐賀商業	木下 勾太	(56)	5	岡村 怜音 V15	5	
543	富山	富山西前	田 絆成	(41)	V15	35	岡村 怜音 V15	
539	長野	箕輪進修	遠藤 雅虎	(24)	6	前田 絆成 4	12	
559	岡山	西大寺	長江 諒太	(25)	8	和住 壮馬 4	8	
544	石川	金沢西和	住 壮馬	(40)	7	V15	V15	
560	鳥取	鳥取工業	前川 幸輝	(57)	5	36	庄司 圭佑 6	
510	山形	山形東	庄司 圭佑	(8)	8	V15	V15	
502	北海道	札幌光星	水牧 拓夢	(5)	V15			
517	栃木	栃木翔南	津久井 淳太	(60)	9	水牧 拓夢 V15	3	
583	宮崎	本庄	藤井 遙人	(37)	14	37	水牧 拓夢 5	
528	山梨	甲斐清和	史 驚	(28)	10	V15	12	
531	静岡	東海大翔洋	渡邊 英向	(21)	10			
529	山梨	甲斐清和	興水 勇輝	(44)	11	V15	3	
578	長崎	長崎工業	荒木 優斗	(53)	3	38	茶野 友秋 V15	
524	神奈川	法政第二	茶野 友秋	(12)	12	V15	V15	
558	岡山	玉野光南	岩岡 捺希	(13)	14			
554	大阪	清風	藤田 隼輔	(52)	13	V15	V15	
541	新潟	東京学館新潟	石山 敬太	(45)	V15	39	藤田 隼輔 10	
582	宮崎	宮崎南青	山 剛大	(20)	14	13	6	
562	島根	安来	椿 琉衣	(29)	V15			
546	福井	武生商工	菱田 育叶	(36)	15	13	6	
577	佐賀	佐賀商業	佐藤 光翼	(61)	2	40	渡部 颯良 V15	
523	東京	東亜学園	渡部 颯良	(4)	16	V15	V15	

決勝トーナメント進出者

宮崎 孝司郎 (A)

岡村 怜音 (B)

茶野 友秋 (C)

渡部 颯良 (D)

男子個人対抗サーブル (予選トーナメント)

技術委員署名
大槻

番号	都道府県	学校	名氏	名						
579	長崎	諫早商業	浜口	歩 (3)	V15					
538	長野	伊那北保科	幸作	(62)	17	8	浜口 歩 V15			
556	兵庫	カネディアン	水口・サグイェル・スカイ	(35)	V15		41	浜口 歩 7		
537	三重	鳥羽	長谷川	颯大 (30)	18	10	水口・サグイェル・スカイ 14			
542	富山	富山西藤野	正真	(19)	V15			53	藤野 正真 (E)	
527	千葉	東葛飾	生井	智也 (46)	19	3	藤野 正真 V15			
533	愛知	愛工大名電	富平	洋丞 (51)	12		42	藤野 正真 V15		
518	群馬	沼田	峰岸	佳吾 (14)	20	V15	峰岸 佳吾 13			
525	神奈川	法政第二	山口	李世 (11)	V15					
506	秋田	秋田北鷹	松橋	凜 (54)	21	5	山口 李世 V15			
519	群馬	沼田	小林	千惺 (43)	13		43	山口 李世 V15		
548	滋賀	玉川	保知	純乃介 (22)	22	V15	保知 純乃介 4			
530	静岡	加藤学園	平櫛	征人 (27)	6			54	山口 李世 (F)	
553	京都	龍谷大	平安道	畑湧喜 (38)	23	V15	道畑 湧喜 V15			
565	山口	柳井学園	下村	悠陽 (59)	1		44	道畑 湧喜 10		
534	岐阜	早羽島	北大	北稜 (6)	24	V15	大北 稜 11			
532	愛知	愛工大名電	堀	智貴 (7)	V15					
557	兵庫	星陵	長濱	僚 (58)	25	3	堀 智貴 V15			
501	北海道	札幌大	谷吉野	光一郎 (39)	6		45	堀 智貴 V15		
535	岐阜	大垣南	福田	亮介 (26)	26	V15	福田 亮介 10			
585	鹿児島	鹿児島	南古川	昊 (23)	13			55	堀 智貴 (G)	
552	京都	立命館	平岡	大知 (42)	27	V15	平岡 大知 V15			
516	栃木	宇都宮	南石川	隼成 (55)	13		46	平岡 大知 13		
568	香川	高松	北黒石	悠平 (10)	28	V15	黒石 悠平 8			
547	福井	武生商工	高岸	挑 (15)	V15					
540	新潟	新潟	中馬	誠一郎 (50)	29	7	高岸 挑 7			
574	大分	大分豊府	島崎	健生 (47)	12		47	河原 資起 V15		
521	埼玉	立教新座	河原	資起 (18)	30	V15	河原 資起 V15			
509	山形	高島	佐藤	禅 (31)	V15			56	河原 資起 (H)	
555	大阪	清風	辻野	智之 (34)	31	5	佐藤 禅 1			
522	東京	東亜学	園岸	本錬志 (63)	4		48	齊藤 虎ノ介 8		
504	青森	黒石	齊藤	虎ノ介 (2)	32	V15	齊藤 虎ノ介 V15			

令和4年度 全国高等学校総合体育大会フェンシング競技

男子個人対抗サーブル (決勝トーナメント)

都道府県 学校名 氏名

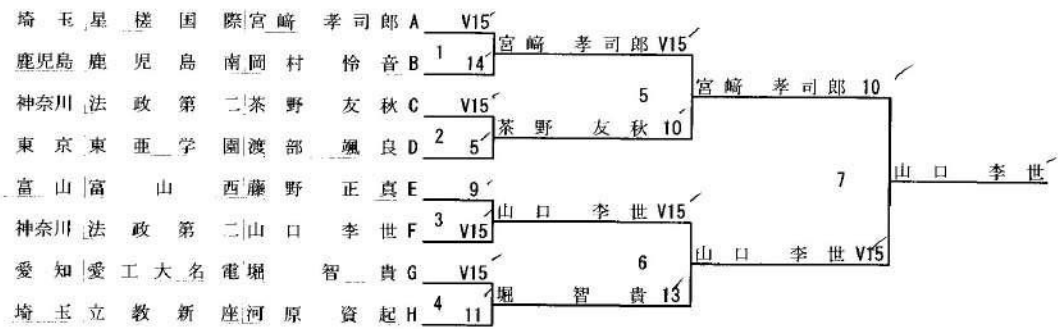

決勝トーナメント進出者

3位決定戦

順番	シード	都道府県	学校名	氏名
A	1	埼玉	星槎国際	宮崎孝司郎
B	9	鹿児島	鹿児島南岡村	怜音
C	12	神奈川	法政第二	茶野友秋
D	4	東京	東亜学園	渡部颯良
E	19	富山	富山西	藤野正真
F	11	神奈川	法政第二	山口李世
G	7	愛知	愛工大名電	堀智貴
H	18	埼玉	立教新座	河原資起

最終順位

順位	都道府県	学校名	氏名
1	神奈川	法政第二	山口李世
2	埼玉	星槎国際	宮崎孝司郎
3	神奈川	法政第二	茶野友秋
3	愛知	愛工大名電	堀智貴
5	東京	東亜学園	渡部颯良
6	鹿児島	鹿児島南岡村	怜音
7	埼玉	立教新座	河原資起
8	富山	富山西	藤野正真

技術委員署名

渡部

令和4年度 全国高等学校総合体育大会フェンシング競技

女子個人対抗エペ

(予選プール)

技術委員署名

渡部

P No.	都道府県	学校名	氏名	No.	1	2	3	4	5	6	試合M	勝数V	勝率V/M	突数TD	被突TR	突数率TD/TR	突率TD/M
10	北海道	札幌大谷	成田好花	1	■	V5	V5	2	V5		4	3	0.750	17	15	1.133	4.250
	和歌山	向陽	中上紗良	2	2	■	3	1	2		4	0	0.000	8	19	0.421	2.000
	鳥取	鳥取湖陵	能勢奈月	3	4	V5	■	V5	3-		4	2	0.500	17	17	1.000	4.250
	宮城	仙台第二	高橋葵	4	V5	V4	4	■	2-		4	2	0.500	15	13	1.154	3.750
	神奈川	法政第二	田村優和	5	4-	V5	V5	V5	■		4	3	0.750	19	12	1.583	4.750
11	鹿児島	鹿児島	鍋川原涼花	1	■	2	1	4	3-		4	0	0.000	10	19	0.526	2.500
	群馬	沼田女子	笠原怜姫	2	V5	■	V5	V5	V5		4	4	1.000	20	13	1.538	5.000
	岡山	岡山大安寺	池田佳央理	3	V5	4-	■	V5	3-		4	2	0.500	17	15	1.133	4.250
	石川	金沢西	藤田乃彩	4	V5-	4-	4-	■	3-		4	1	0.250	16	19	0.842	4.000
	秋田	横手	佐藤希美	5	V4	3-	V5	V5	■		4	3	0.750	17	14	1.214	4.250
12	香川	高松北	三好知里	1	■	0	V5	V5	V5		4	3	0.750	15	9	1.667	3.750
	神奈川	法政第二	貫井由羅	2	V3	■	0	V5	V4		4	3	0.750	12	8	1.500	3.000
	兵庫	三田学園	西岡瞳	3	2	V3	■	V5	V5		4	3	0.750	15	7	2.143	3.750
	岩手	一関第二	岩瀬華那	4	1	2-	2-	■	1-		4	0	0.000	6	20	0.300	1.500
	栃木	栃木商業	伊藤愛夏	5	3-	3-	0	V5	■		4	1	0.250	11	15	0.733	2.750
13	京都	龍谷大平安	岸本鈴	1	■	V5	V5	V5	V5		4	4	1.000	20	6	3.333	5.000
	山形	米沢興譲館	相田寿姫	2	1	■	V5	4	V5		4	2	0.500	15	15	1.000	3.750
	富山	富山国際大付	和田めい	3	1	2-	■	1	V5		4	1	0.250	9	19	0.474	2.250
	宮崎	宮崎南	緒方みさき	4	3	V5	V5	■	V5		4	3	0.750	18	14	1.286	4.500
	山口	柳井学園	藤本侑菜	5	1	3-	4-	4-	■		4	0	0.000	12	20	0.600	3.000
14	佐賀	佐賀商業	山田愛佳	1	■	V5	V4	4	V5		4	3	0.750	18	14	1.286	4.500
	宮城	仙台第三	阿部佑美	2	3-	■	V5	V5	V5		4	3	0.750	18	13	1.385	4.500
	岐阜	大垣養老	前田妃菜多	3	3-	2-	■	V5	V5		4	2	0.500	15	17	0.882	3.750
	群馬	高崎商大附	榎坂菜々華	4	V5	2-	4-	■	2		4	1	0.250	13	19	0.684	3.250
	大阪	大阪国際滝井	辻本海結	5	3-	4-	4	V5	■		4	1	0.250	16	17	0.941	4.000
15	北海道	大野農業	玉森乙栞	1	■	1	V5	0	V5		4	2	0.500	11	17	0.647	2.750
	滋賀	玉川	堀池美穂	2	V5	■	4	2	3		4	1	0.250	14	15	0.933	3.500
	東京	東亜学園	早川葵彩	3	3	V5	■	V5	V5		4	3	0.750	18	14	1.286	4.500
	島根	安来	伊藤杏	4	V5	V5	3	■	V5		4	3	0.750	18	8	2.250	4.500
	徳島	徳島文理	石田季咲	5	4	V4	2	1	■		4	1	0.250	11	18	0.611	2.750
16																	
17	滋賀	玉川	高畑琉夏	1	■	2	3	2	3		4	0	0.000	10	18	0.556	2.500
	青森	黒石	山口直美	2	V3	■	V5	3	2		4	2	0.500	13	16	0.813	3.250
	大分	大分豊府	早川実来	3	V5	4	■	0	0		4	1	0.250	9	18	0.500	2.250
	富山	富山北部	高山桐	4	V5	V5	V3	■	3		4	3	0.750	18	10	1.800	4.500
	千葉	柏	玉本愛佳	5	V5	V5	V3	V5	■		4	4	1.000	20	8	2.500	5.000

令和4年度 全国高等学校総合体育大会フェンシング競技

女子個人対抗エペ

技術委員署名

(シード順位表)

八木凡

P No.	都道 府県	学校名	氏 名	試合		勝 率	突数	被突	突数率	突率	シード 順位
				M	V						
1	東京	東京学芸大附中	村 真 琴	5	5	1.000	23	5	4.600	4.600	1
8	埼玉	星 槌 国 際	須 田 真 衣	4	4	1.000	20	5	4.000	5.000	2
13	京都	龍 谷 大 平 安	岸 本 鈴	4	4	1.000	20	6	3.333	5.000	3
17	千葉	柏 陵	玉 本 愛 佳	4	4	1.000	20	8	2.500	5.000	4
11	群馬	沼 田 女 子	笠 原 怜 姫	4	4	1.000	20	13	1.538	5.000	5
1	秋田	横 手	小 原 遥 奈	5	4	0.800	22	7	3.143	4.400	6
3	埼玉	埼 玉 栄 小	野 瑞 葵	5	4	0.800	23	14	1.643	4.600	7
6	京都	龍 谷 大 平 安	太 田 陽 詩	4	3	0.750	19	7	2.714	4.750	8
15	島根	安 来	伊 藤 杏	4	3	0.750	18	8	2.250	4.500	9
12	兵庫	三 田 学 園	西 岡 瞳	4	3	0.750	15	7	2.143	3.750	10
5	香川	高 松	北 松 原 綾 音	4	3	0.750	17	9	1.889	4.250	11
17	富山	富 山 北 部	高 山 桐	4	3	0.750	18	10	1.800	4.500	12
12	香川	高 松	北 三 好 知 里	4	3	0.750	15	9	1.667	3.750	13
10	神奈川	法 政 第 二	田 村 優 和	4	3	0.750	19	12	1.583	4.750	14
4	大阪	大 阪 国 際	滝 井 宮 奥 千 咲	4	3	0.750	18	12	1.500	4.500	15
12	神奈川	法 政 第 二	貫 井 由 羅	4	3	0.750	12	8	1.500	3.000	16
7	島根	安 来	飯 橋 ゆ ず	4	3	0.750	19	13	1.462	4.750	17
14	宮城	仙 台 第 三	阿 部 佑 美	4	3	0.750	18	13	1.385	4.500	18
13	宮崎	宮 崎	南 緒 方 み さ き	4	3	0.750	18	14	1.286	4.500	19
14	佐賀	佐 賀 商 業	山 田 愛 佳	4	3	0.750	18	14	1.286	4.500	20
15	東京	東 亜 学 園	早 川 葵 彩	4	3	0.750	18	14	1.286	4.500	21
5	熊本	本 翔	陽 太 田 涼 帆	4	3	0.750	16	13	1.231	4.000	22
7	三重	重 津	東 塩 野 陽 菜	4	3	0.750	16	13	1.231	4.000	23
11	秋田	横 手	佐 藤 希 美	4	3	0.750	17	14	1.214	4.250	24
10	北海道	札 幌 大 谷	成 田 好 花	4	3	0.750	17	15	1.133	4.250	25
4	宮崎	宮 崎	南 德 地 彩 花	4	3	0.750	17	16	1.063	4.250	26
2	和歌山	和 歌 山	北 岡 本 樹	5	3	0.600	22	17	1.294	4.400	27
3	岡山	岡 山 大 安 寺	心 光 歩 羽	5	3	0.600	20	16	1.250	4.000	28
2	鹿児島	鹿 児 島	川 上 可 乃 音	5	3	0.600	22	18	1.222	4.400	29
3	三重	重 津	東 安 立 咲 穂	5	3	0.600	20	17	1.176	4.000	30
3	石川	金 沢	西 中 西 莉 心	5	3	0.600	22	19	1.158	4.400	31
2	千葉	松 戸	本 間 美 月	5	3	0.600	16	16	1.000	3.200	32
2	徳島	徳 島 文 理	藤 内 莉 李 亜	5	3	0.600	18	20	0.900	3.600	33
6	静岡	磐 田	南 山 内 乃 綾	4	2	0.500	15	11	1.364	3.750	34
8	大分	別 府 翔 青	足 立 悠	4	2	0.500	15	13	1.154	3.750	35
10	宮城	仙 台 第 二	高 橋 葵	4	2	0.500	15	13	1.154	3.750	36
11	岡山	岡 山 大 安 寺	池 田 佳 央 理	4	2	0.500	17	15	1.133	4.250	37
10	鳥取	鳥 取 湖 陵	能 勢 奈 月	4	2	0.500	17	17	1.000	4.250	38
5	山口	熊 毛	南 楠 ひ な た	4	2	0.500	15	15	1.000	3.750	39
13	山形	米 沢 興 譲 館	相 田 寿 姫	4	2	0.500	15	15	1.000	3.750	40

令和4年度 全国高等学校総合体育大会フェンシング競技

女子個人対抗エペ

(シード順位表)

技術委員署名

大槻

P No.	都道 府県	学校名	氏 名	試合		勝 率	突数	被突	突数率	突率	シード 順位
				M	V						
6	茨城	水戸女子	若山小鈴	4	2	0.500	16	18	0.889	4.000	41
4	静岡	沼津東	田中希佳	4	2	0.500	16	18	0.889	4.000	42
8	岐阜	岐阜総合学園	後藤有珠里	4	2	0.500	15	17	0.882	3.750	43
14	岐阜	大垣養老	前田妃菜多	4	2	0.500	15	17	0.882	3.750	44
7	新潟	新潟	潟渡邊万奈佳	4	2	0.500	15	17	0.882	3.750	45
5	茨城	水戸女子	根内清楓	4	2	0.500	15	18	0.833	3.750	46
17	青森	黒森	石山口直美	4	2	0.500	13	16	0.813	3.250	47
8	兵庫	宝塚	塚土井沙織	4	2	0.500	12	17	0.706	3.000	48
15	北海道	大野農業	玉森乙栞	4	2	0.500	11	17	0.647	2.750	49
6	岩手	一関第二	安部奈穂	4	2	0.500	9	14	0.643	2.250	50
2	長野	伊那北	小島柚貴子	5	2	0.400	20	18	1.111	4.000	51
1	佐賀	佐賀商業	今泉葉南	5	2	0.400	15	19	0.789	3.000	52
3	山梨	甲斐	陵村松咲空	5	2	0.400	18	23	0.783	3.600	53
1	長野	伊那西	原那緒	5	2	0.400	14	21	0.667	2.800	54
14	大阪	大阪国際滝井	辻本海結	4	1	0.250	16	17	0.941	4.000	55
15	滋賀	玉川	堀池美穂	4	1	0.250	14	15	0.933	3.500	56
4	栃木	宇都宮中央	矢口凜音	4	1	0.250	15	17	0.882	3.750	57
11	石川	金沢西	藤田乃彩	4	1	0.250	16	19	0.842	4.000	58
7	熊本	翔陽	白石石結万	4	1	0.250	15	18	0.833	3.750	59
4	山形	米沢興譲館	高橋里奈	4	1	0.250	14	17	0.824	3.500	60
7	山梨	甲斐	陵江津珠貴	4	1	0.250	12	16	0.750	3.000	61
12	栃木	栃木商業	伊藤愛夏	4	1	0.250	11	15	0.733	2.750	62
14	群馬	高崎商大附	榎坂菜々華	4	1	0.250	13	19	0.684	3.250	63
15	徳島	徳島文理	石田季咲	4	1	0.250	11	18	0.611	2.750	64
17	大分	大分豊府	早川実来	4	1	0.250	9	18	0.500	2.250	65
13	富山	富山国際大	付和田めい	4	1	0.250	9	19	0.474	2.250	66
6	長崎	長崎工業	藤野夢叶	4	1	0.250	6	15	0.400	1.500	67
1	鳥取	鳥取湖陵	牛尾明日香	5	1	0.200	16	24	0.667	3.200	68
2	青森	黒森	石中村愛奏	5	1	0.200	14	23	0.609	2.800	69
1	広島	島田	進村田園	5	1	0.200	10	24	0.417	2.000	70
5	新潟	新潟	潟風間桃子	4	0	0.000	12	20	0.600	3.000	71
13	山口	柳井学園	藤本侑菜	4	0	0.000	12	20	0.600	3.000	71
17	滋賀	玉川	高畑琉夏	4	0	0.000	10	18	0.556	2.500	73
11	鹿児島	鹿児島	鍋川原涼花	4	0	0.000	10	19	0.526	2.500	74
8	広島	福山誠之館	木下和奏	4	0	0.000	10	20	0.500	2.500	75
3	長崎	長崎工業	山本幸希	5	0	0.000	11	25	0.440	2.200	76
10	和歌山	山向	陽中上紗良	4	0	0.000	8	19	0.421	2.000	77
12	岩手	一関第二	岩淵華那	4	0	0.000	6	20	0.300	1.500	78

女子個人対抗エペ (予選トーナメント)

技術委員署名

渡部

番号	都道府県	学校	氏名	名					
422	東京	東京学芸大附中	村	真琴 (1)	V15				
468	徳島	徳島文理	石田	季咲 (64)	1 / 8	中村 真琴 V15			決勝トーナメント進出者
467	徳島	徳島文理	藤内	莉李重 (33)	9	33 /	中村 真琴 V15		
425	千葉	松戸本間	美月	(32)	2 / V15	本間 美月 9			
465	島根	安来	飯橋	ゆず (17)	V15	飯橋 ゆず 8			49 / 中村 真琴 (A)
456	兵庫	宝塚	土井	沙織 (48)	3 / 9				
402	北海道	大野農業	玉森	乙菜 (49)	11	34 /	貫井 由羅 6		
423	神奈川	法政第二	貫井	由羅 (16)	4 / V15	貫井 由羅 V15			
464	島根	安来	伊藤	杏 (9)	V15	伊藤 杏 V15			
447	滋賀	玉川堀池	美徳	(56)	5 / 7				
413	茨城	水戸女子	若山	小鈴 (41)	8	35 /	伊藤 杏 12		
406	秋田	横手	佐藤	希美 (24)	6 / V15	佐藤 希美 14			
401	北海道	札幌大谷	成田	好花 (25)	11				50 / 太田 陽詩 (B)
409	山形	米沢興譲館	相田	寿姫 (40)	7 / V15	相田 寿姫 8			
415	栃木	宇都宮中央	矢口	凜音 (57)	8	36 /	太田 陽詩 V15		
451	京都	龍谷大	平安	太田 陽詩 (8)	8 / V15	太田 陽詩 V15			
417	群馬	沼田女子	笠原	怜姫 (5)	V15	笠原 怜姫 V15			
410	山形	米沢興譲館	高橋	里奈 (60)	9 / 6				
457	岡山	岡山大安寺	池田	佳央理 (37)	V15	37 /	笠原 怜姫 V15		
458	岡山	岡山大安寺	心光	歩羽 (28)	10 / 11	池田 佳央理 12			
421	東京	東亜学園	早川	葵彩 (21)	V15	早川 葵彩 8			51 / 笠原 怜姫 (C)
434	岐阜	大垣養老	前田	妃菜多 (44)	11 / 9				
428	山梨	甲府	陵村	松咲空 (53)	6	38 /	高山 桐 9		
441	富山	富山北部	高山	桐 (12)	12 / V15	高山 桐 V15			
469	香川	高松	北三好	知里 (13)	V15	三好 知里 V15			
478	佐賀	佐賀商業	今泉	葉南 (52)	13 / 4				
439	新潟	新潟	湯渡	万奈佳 (45)	10	39 /	三好 知里 13		
477	佐賀	佐賀商業	山田	愛佳 (20)	14 / V15	山田 愛佳 2			
486	鹿児島	鹿児島	川ノ上	可乃音 (29)	V15	川ノ上 可乃音 12			52 / 玉本 愛佳 (D)
412	宮城	仙台第二	高橋	葵 (36)	15 / 5				
427	山梨	甲府	陵	江津珠貴 (61)	9	40 /	玉本 愛佳 V15		
426	千葉	柏	陵	玉本 愛佳 (4)	16 / V15	玉本 愛佳 V15			

女子個人対抗エペ (予選トーナメント)

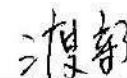
技術委員署名

番号	都道府県	学校	氏名	名						
452	京都	龍谷大	平安	岸本 鈴	(3)	V15				
416	栃木	栃木商業	伊藤 愛夏	(62)	17 / 8		岸本 鈴 V15			
476	大分	別府翔青	足立 悠	(35)	V15		41 /		岸本 鈴 V15	
435	三重	津東安立	咲穂	(30)	18 / 13		足立 悠 11			
483	宮崎	宮崎南	緒方 みさき	(19)	13				53 /	岸本 鈴 (E)
414	茨城	水戸女子	根内 清楓	(46)	19 / V15		根内 清楓 6			
438	長野	伊那北	小島 柚貴子	(51)	14		42 /		田村 優和 8	
424	神奈川	法政第二	田村 優和	(14)	20 / V15		田村 優和 V15			
470	香川	高松北	松原 綾音	(11)	V15					
437	長野	伊那西	原那 緒	(54)	21 / 4		松原 綾音 13			
433	岐阜	岐阜総合学	園後藤 有珠里	(43)	V15		43 /		後藤 有珠里 V15	
482	熊本	翔陽太	田涼 帆	(22)	22 / 4		後藤 有珠里 V14			
450	和歌山	和歌山北	岡本 樹	(27)	13				54 /	後藤 有珠里 (F)
461	鳥取	鳥取湖陵	能勢 奈月	(38)	23 / V15		能勢 奈月 6			
481	熊本	翔陽白	石結 万	(59)	3		44 /		小原 遥奈 6	
405	秋田	横手小	原遥 奈	(6)	24 / V15		小原 遥奈 V15			
419	埼玉	埼玉栄	小野 瑞葵	(7)	V15					
444	石川	金沢西	藤田 乃彩	(58)	25 / 9		小野 瑞葵 V15			
463	山口	熊毛南	楠ひ なた	(39)	9		45 /		小野 瑞葵 14	
484	宮崎	宮崎南	徳地 彩花	(26)	26 / V15		徳地 彩花 14			
436	三重	津東	塩野 陽菜	(23)	12				55 /	田中 希佳 (G)
429	静岡	沼津東	田中 希佳	(42)	27 / V15		田中 希佳 V15			
454	大阪	大阪国際滝	井辻 本海 結	(55)	V15		46 /		田中 希佳 V15	
455	兵庫	三田学	園西 岡 瞳	(10)	28 / 12		辻本 海結 14			
453	大阪	大阪国際滝	井宮 奥千 咲	(15)	V15					
407	岩手	一関第二	安部 奈穂	(50)	29 / 5		宮奥 千咲 12			
403	青森	黒石	山口 直美	(47)	9		47 /		阿部 佑美 6	
411	宮城	仙台第三	阿部 佑美	(18)	30 / V10		阿部 佑美 V15			
443	石川	金沢西	中西 莉心	(31)	V15				56 /	須田 真衣 (H)
430	静岡	磐田南	山内 乃綾	(34)	31 / 14		中西 莉心 6			
418	群馬	高崎商大	附榎坂 菜々華	(63)	6		48 /		須田 真衣 V15	
420	埼玉	星槎国際	須田 真衣	(2)	32 / V15		須田 真衣 V15			

令和4年度 全国高等学校総合体育大会フェンシング競技

女子個人対抗エペ（決勝トーナメント）

都道府県 学校名 氏名



決勝トーナメント進出者

順位	シード	都道府県	学校名	氏名
A	1	東京	東京学芸大附中	中村 真琴
B	8	京都	龍谷大平安	太田 陽詩
C	5	群馬	沼田女子	笠原 怜姫
D	4	千葉	柏 陵玉	本 愛佳
E	3	京都	龍谷大平安	岸 本 鈴
F	43	岐阜	岐阜総合学園	後藤 有珠里
G	42	静岡	沼津	東田 中 希佳
H	2	埼玉	星 槌 国際	須田 真衣

最終順位

順位	都道府県	学校名	氏名
1	京都	龍谷大平安	岸 本 鈴 ✓
2	東京	東京学芸大附中	中村 真琴 ✓
3	群馬	沼田女子	笠原 怜姫 ✓
3	埼玉	星 槌 国際	須田 真衣 ✓
5	千葉	柏 陵玉	本 愛佳 ✓
6	京都	龍谷大平安	太田 陽詩 ✓
7	静岡	沼津	東田 中 希佳 ✓
8	岐阜	岐阜総合学園	後藤 有珠里 ✓

技術委員署名

渡部

令和4年度 全国高等学校総合体育大会フェンシング競技

女子個人対抗フルーレ

(予選プール)

技術委員署名

伊藤 部

P No.	都道府県	学校名	氏名	No.	試合結果						試合 M	勝数 V	勝率 V/M	突数 TD	被突 TR	突数率 TD/TR	突率 TD/M		
					1	2	3	4	5	6									
1	愛媛	新田	周藤 美月	1	■	V5	2	V5	V5	V5	5	4	0.800	22	12	1.833	4.400		
			兵庫	三田 学園	西岡 瞳	2	2	■	2	1	V5	V5	5	2	0.400	15	15	1.000	3.000
			神奈川	法政 第二	貫井 由羅	3	V5	V5	■	V5	V5	V5	5	5	1.000	25	8	3.125	5.000
			鹿児島	鹿児島 南	吉松 公果	4	4	V5	4	■	V5	V5	5	3	0.600	23	12	1.917	4.600
			青森	田名 部	東谷 杏恋	5	0	0	0	0	■	4	5	0	0.000	4	25	0.160	0.800
			富山	富山 北部	加藤 夏凜	6	1	0	0	1	V5	■	5	1	0.200	7	24	0.292	1.400
2	長崎	諫早 商業	江頭 莉乃	1	■	V5	3	1	0	V5	5	2	0.400	14	22	0.636	2.800		
			山梨	甲斐 清和	野田 光月	2	4	■	0	0	3	V5	5	1	0.200	12	21	0.571	2.400
			青森	田名 部	横岡 奈子	3	V5	V5	■	V5	V5	V5	5	5	1.000	25	9	2.778	5.000
			三重	鳥羽	南 愛	4	V5	V5	4	■	4	V5	5	3	0.600	23	14	1.643	4.600
			和歌山	和歌山 北	北田 花菜	5	V5	V5	2	V5	■	V5	5	4	0.800	22	12	1.833	4.400
			広島	福山 誠之館	清水 琴子	6	3	1	0	3	0	■	5	0	0.000	7	25	0.280	1.400
3																			
4	長野	上伊那 農業	林 愛実	1	■	V5	V5	V5	V5	■	4	4	1.000	20	8	2.500	5.000		
			栃木	宇都宮 中央	川田 結理	2	4	■	3	V5	V5	4	2	0.500	17	13	1.308	4.250	
			徳島	城ノ内	蔵本 奈央	3	3	V5	■	V5	1	4	2	0.500	14	13	1.077	3.500	
			鳥取	鳥取 工業	小川 楓羽	4	0	3	0	■	4	4	0	0.000	7	20	0.350	1.750	
			福岡	玄界	小嶋 陽菜	5	1	0	V5	V5	■	4	2	0.500	11	15	0.733	2.750	
5	鳥取	鳥取 湖陵	能勢 奈月	1	■	2	3	0	V5	■	4	1	0.250	10	16	0.625	2.500		
			宮崎	宮崎	南 年見 花星	2	V5	■	1	V5	V5	4	3	0.750	16	14	1.143	4.000	
			千葉	国府台	小見 夏穂	3	V5	V5	■	V5	V5	4	4	1.000	20	6	3.333	5.000	
			静岡	沼津 西	原田 侑瑠	4	V5	4	0	■	V5	4	2	0.500	14	14	1.000	3.500	
			茨城	水戸 女子	木村 真由美	5	1	3	2	4	■	4	0	0.000	10	20	0.500	2.500	
6	宮城	気仙沼	清原 理心	1	■	V5	V5	V5	V5	■	4	4	1.000	20	9	2.222	5.000		
			山口	柳井 学園	谷口 真麻	2	4	■	V5	V5	V5	4	3	0.750	19	11	1.727	4.750	
			大阪	鳳	田中 みのり	3	3	3	■	2	4	4	0	0.000	12	20	0.600	3.000	
			佐賀	佐賀 西	一ノ瀬 桜	4	2	2	V5	■	V5	4	2	0.500	14	14	1.000	3.500	
			山梨	甲斐 清和	大石 琉奈	5	0	1	V5	2	■	4	4	0.250	8	19	0.421	2.000	
7	岡山	岡山大 安寺	栗田 夏	1	■	1	3	3	V5	■	4	1	0.250	12	18	0.667	3.000		
			山形	山形 東	荒木 瑠理華	2	V5	■	V5	2	0	4	2	0.500	12	15	0.800	3.000	
			群馬	沼田 女子	安原 愛菜	3	V5	4	■	1	V5	4	2	0.500	15	15	1.000	3.750	
			岐阜	大垣 南	清水 美伶	4	V5	V5	V5	■	V5	4	4	1.000	20	8	2.500	5.000	
			長野	上伊那 農業	五味 恋菜	5	3	V5	2	2	■	4	1	0.250	12	15	0.800	3.000	
8	北海道	札幌 大谷	成田 好花	1	■	0	2	1	V5	■	4	1	0.250	8	19	0.421	2.000		
			岡山	岡山大 安寺	心光 歩羽	2	V5	■	V5	1	V5	4	3	0.750	16	10	1.600	4.000	
			長崎	諫早 商業	徳永 美波音	3	V5	3	■	4	4	4	1	0.250	16	17	0.941	4.000	
			香川	高松 北	後藤 千里	4	V5	V5	V5	■	V5	4	4	1.000	20	7	2.857	5.000	
			石川	金沢 西	濱口 梨子	5	4	2	V5	1	■	4	1	0.250	12	19	0.632	3.000	
9	山口	柳井 学園	岡田 亜沙美	1	■	2	2	1	V5	■	4	1	0.250	10	18	0.556	2.500		
			福岡	玄界 坡	野明 里	2	V5	■	V5	2	0	4	2	0.500	12	13	0.923	3.000	
			滋賀	玉川	畑中 絢風	3	V5	1	■	0	0	4	1	0.250	6	17	0.353	1.500	
			秋田	秋田 北	鈴木 葵依	4	V5	V5	V5	■	V5	4	4	1.000	20	7	2.857	5.000	
			埼玉	埼玉 栄	伊達 琴巳	5	3	V5	V5	4	■	4	2	0.500	17	10	1.700	4.250	

令和4年度 全国高等学校総合体育大会フェンシング競技

女子個人対抗フルーレ
(予選プール)

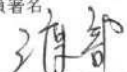
技術委員署名

P No.	都道府県	学校名	氏名	No.	1	2	3	4	5	6	試合 M	勝数 V	勝率 V/M	突数 TD	被突 TR	突数率 TD/TR	突率 TD/M		
10	兵庫	星陵	田中 日和理	1	●	4	4	V5	4		4	1	0.250	17	17	1.000	4.250		
			茨城	水戸女子	鈴木 絢子	2	V5	●	V5	0	0		4	2	0.500	10	18	0.556	2.500
			富山	富山北部	高山 桐	3	V5	4	●	2	V5		4	2	0.500	16	15	1.067	4.000
			宮城	仙台城南	千葉 穂波	4	2	V5	V5	●	V5		4	3	0.750	17	8	2.125	4.250
			三重	鳥羽	那須 杏里	5	V5	V5	1	1	●		4	2	0.500	12	14	0.857	3.000
11	愛知	愛工大名電	山田 ひなた	1	●	V5	V5	V5	V5		4	4	1.000	20	2	10.000	5.000		
			和歌山	和歌山北	東 来 柚	2	1	●	4	1	4		4	0	0.000	10	20	0.500	2.500
			新潟	新潟	小林 鈴	3	0	V5	●	0	1		4	1	0.250	6	19	0.316	1.500
			東京	東亜学園	久保田 未来乃	4	1	V5	V5	●	V5		4	3	0.750	16	10	1.600	4.000
			大分	大分豊府	阿 南 凜	5	0	V5	V5	4	●		4	2	0.500	14	15	0.933	3.500
12	石川	金沢西	野崎 瑞葵	1	●	2	3	1	0		4	0	0.000	6	20	0.300	1.500		
			島根	安来	榎 未来	2	V5	●	3	V5	1		4	2	0.500	14	15	0.933	3.500
			熊本	翔陽	中山 真希	3	V5	V5	●	V5	V5		4	4	1.000	20	11	1.818	5.000
			群馬	沼田女子	笠原 怜姫	4	V5	3	3	●	4		4	1	0.250	15	16	0.938	3.750
			静岡	沼津西	関谷 百萌	5	V5	V5	2	V5	●		4	3	0.750	17	10	1.700	4.250
13	宮崎	宮崎南	緒方 みさき	1	●	V5	0	4	4		4	1	0.250	13	16	0.813	3.250		
			広島	福山誠之館	井上 沙彩	2	1	●	2	0	0		4	0	0.000	3	20	0.150	0.750
			愛知	愛工大名電	金 高 生 幸	3	V5	V5	●	2	V5		4	3	0.750	17	8	2.125	4.250
			神奈川	法政第二	横田 彩未	4	V5	V5	V5	●	V5		4	4	1.000	20	7	2.857	5.000
			鹿児島	鹿児島南	村田 胡桃	5	V5	V5	1	1	●		4	2	0.500	12	14	0.857	3.000
14	京都	乙訓	竹山 夏芽	1	●	V5	3	V5	V5		4	3	0.750	18	8	2.250	4.500		
			千葉	柏陵	玉本 愛佳	2	1	●	V5	V5	V5		4	3	0.750	16	10	1.600	4.000
			熊本	翔陽	白石 結万	3	V5	4	●	V5	V5		4	3	0.750	19	12	1.583	4.750
			秋田	秋田北鷹	夏井 優花	4	1	0	2	●	V5		4	1	0.250	8	18	0.444	2.000
			新潟	新潟	渡邊 万奈佳	5	1	1	2	3	●		4	0	0.000	7	20	0.350	1.750
15	東京	東亜学園	早川 葵彩	1	●	V5	V5	V5	V5		4	4	1.000	20	2	10.000	5.000		
			佐賀	佐賀商業	山田 愛佳	2	0	●	V5	V5	V5		4	3	0.750	15	13	1.154	3.750
			滋賀	玉川	廣瀬 梨羽	3	0	3	●	2	1		4	0	0.000	6	20	0.300	1.500
			福井	武生商工	山口 美々	4	0	2	V5	●	1		4	1	0.250	8	17	0.471	2.000
			北海道	札幌大谷	井下 玲菜	5	2	3	V5	V5	●		4	2	0.500	15	12	1.250	3.750
16	大阪	上宮	上野 心海	1	●	V5	4	V5	3		4	2	0.500	17	16	1.063	4.250		
			岩手	北上翔南	相澤 未夢	2	4	●	1	0	1		4	0	0.000	6	20	0.300	1.500
			島根	安来	伊藤 杏	3	V5	V5	●	4	V5		4	3	0.750	19	11	1.727	4.750
			大分	大分豊府	工藤 瑞月	4	2	V5	V5	●	2		4	2	0.500	14	14	1.000	3.500
			埼玉	埼玉栄	小林 安璃	5	V5	V5	1	V5	●		4	3	0.750	16	11	1.455	4.000
17	京都	乙訓	曾根 寿々佳	1	●	V5	3	V5	1		4	2	0.500	14	10	1.400	3.500		
			岩手	北上翔南	菊池 理子	2	0	●	2	0	0		4	0	0.000	2	20	0.100	0.500
			栃木	宇都宮南	中西 凜	3	V5	V5	●	V5	0		4	3	0.750	15	14	1.071	3.750
			徳島	徳島文理	吉川 美優	4	0	V5	4	●	0		4	1	0.250	9	15	0.600	2.250
			岐阜	岐阜総合学園	長瀬 凜乃	5	V5	V5	V5	V5	●		4	4	1.000	20	1	20.000	5.000

令和4年度 全国高等学校総合体育大会フェンシング競技

女子個人対抗フルーレ

技術委員署名

(シード順位表)

大槻

P No.	都道 府県	学校名	氏 名	試合		勝 率 V/M	突数 TD	被突 TR	突数率 TD/TR	突率 TD/M	シード 順位
				M	V						
17	岐阜	岐阜総合学園	長瀬 凛乃	4	4	1.000	20	1	20.000	5.000	1
11	愛知	愛工大名電	山田 ひなた	4	4	1.000	20	2	10.000	5.000	2
15	東京	東亜学園	早川 葵彩	4	4	1.000	20	2	10.000	5.000	3
5	千葉	国府台	小見 夏穂	4	4	1.000	20	6	3.333	5.000	4
1	神奈川	法政第二	貴井 由羅	5	5	1.000	25	8	3.125	5.000	5
13	神奈川	法政第二	横田 彩未	4	4	1.000	20	7	2.857	5.000	6
8	香川	高松	北後藤 千里	4	4	1.000	20	7	2.857	5.000	7
9	秋田	秋田	北鈴木 葵依	4	4	1.000	20	7	2.857	5.000	8
2	青森	森田名部	横岡 奈子	5	5	1.000	25	9	2.778	5.000	9
7	岐阜	大垣	南清水 美伶	4	4	1.000	20	8	2.500	5.000	10
4	長野	上伊那農業	林 愛実	4	4	1.000	20	8	2.500	5.000	11
6	宮城	気仙沼	清原 理心	4	4	1.000	20	9	2.222	5.000	12
12	熊本	翔陽	中山 真希	4	4	1.000	20	11	1.818	5.000	13
1	愛媛	新田	周藤 美月	5	4	0.800	22	12	1.833	4.400	14
2	和歌山	和歌山	北北田 花菜	5	4	0.800	22	12	1.833	4.400	15
14	京都	乙訓	竹山 夏芽	4	3	0.750	18	8	2.250	4.500	16
13	愛知	愛工大名電	金高 生幸	4	3	0.750	17	8	2.125	4.250	17
10	宮城	仙台城	南千葉 穂波	4	3	0.750	17	8	2.125	4.250	18
6	山口	柳井学園	谷口 真麻	4	3	0.750	19	11	1.727	4.750	19
16	島根	安来	伊藤 杏	4	3	0.750	19	11	1.727	4.750	20
12	静岡	沼津	西関 谷百萌	4	3	0.750	17	10	1.700	4.250	21
11	東京	東亜学園	久保田 未来乃	4	3	0.750	16	10	1.600	4.000	22
8	岡山	岡山大安寺	心光 歩羽	4	3	0.750	16	10	1.600	4.000	23
14	千葉	柏	陵玉 本愛佳	4	3	0.750	16	10	1.600	4.000	24
14	熊本	翔陽	白石 結万	4	3	0.750	19	12	1.583	4.750	25
16	埼玉	埼玉	栄小林 安璃	4	3	0.750	16	11	1.455	4.000	26
15	佐賀	佐賀商業	山田 愛佳	4	3	0.750	15	13	1.154	3.750	27
5	宮崎	宮崎	南年見 花星	4	3	0.750	16	14	1.143	4.000	28
17	栃木	宇都宮	南中西 凛	4	3	0.750	15	14	1.071	3.750	29
1	鹿児島	鹿児島	南吉松 公果	5	3	0.600	23	12	1.917	4.600	30
2	三重	鳥羽	南 愛	5	3	0.600	23	14	1.643	4.600	31
9	埼玉	埼玉	栄伊達 琴巳	4	2	0.500	17	10	1.700	4.250	32
17	京都	乙訓	曾根 寿々佳	4	2	0.500	14	10	1.400	3.500	33
4	栃木	宇都宮中央	川田 結理	4	2	0.500	17	13	1.308	4.250	34
15	北海道	札幌大谷	井下 玲菜	4	2	0.500	15	12	1.250	3.750	35
4	徳島	城ノ内	蔵本 奈央	4	2	0.500	14	13	1.077	3.500	36
10	富山	富山北	部高山 桐	4	2	0.500	16	15	1.067	4.000	37
16	大阪	上野	宮上野 心海	4	2	0.500	17	16	1.063	4.250	38
7	群馬	沼田女子	安原 愛菜	4	2	0.500	15	15	1.000	3.750	39
6	佐賀	佐賀	西一ノ瀬 桜	4	2	0.500	14	14	1.000	3.500	40
5	静岡	沼津	西原 田侑璃	4	2	0.500	14	14	1.000	3.500	41

令和4年度 全国高等学校総合体育大会フェンシング競技

女子個人対抗フルーレ

技術委員署名

(シード順位表)

大槻

P No.	都道 府県	学校名	氏名	試合	勝数	勝率	突数	被突	突数率	突率	シード 順位
				M	V	V/M	TD	TR	TD/TR	TD/M	
16	大分	大分豊府工	藤瑞月	4	2	0.500	14	14	1.000	3.500	42
12	島根	安来椿	来椿未	4	2	0.500	14	15	0.933	3.500	43
11	大分	大分豊府阿南	南凜	4	2	0.500	14	15	0.933	3.500	44
9	福岡	玄界城野	明里	4	2	0.500	12	13	0.923	3.000	45
10	三重	鳥羽那須	杏里	4	2	0.500	12	14	0.857	3.000	46
13	鹿児島	鹿児島南村	田胡桃	4	2	0.500	12	14	0.857	3.000	47
7	山形	山形東荒木	瑠理華	4	2	0.500	12	15	0.800	3.000	48
4	福岡	玄界小嶋	陽菜	4	2	0.500	11	15	0.733	2.750	49
10	茨城	水戸女子	鈴木絢子	4	2	0.500	10	18	0.556	2.500	50
1	兵庫	三田学園	西岡瞳	5	2	0.400	15	15	1.000	3.000	51
2	長崎	諫早商業	江頭莉乃	5	2	0.400	14	22	0.636	2.800	52
10	兵庫	星陵田中	日和理	4	1	0.250	17	17	1.000	4.250	53
8	長崎	諫早商業	徳永美波音	4	1	0.250	16	17	0.941	4.000	54
12	群馬	沼田女子	笠原怜姫	4	1	0.250	15	16	0.938	3.750	55
13	宮崎	宮崎南緒	方みさき	4	1	0.250	13	16	0.813	3.250	56
7	長野	上伊那農業	五味恋菜	4	1	0.250	12	15	0.800	3.000	57
7	岡山	岡山大安寺	栗田夏	4	1	0.250	12	18	0.667	3.000	58
8	石川	金沢西濱	口梨子	4	1	0.250	12	19	0.632	3.000	59
5	鳥取	鳥取湖陵	能勢奈月	4	1	0.250	10	16	0.625	2.500	60
17	徳島	徳島文理	吉川美優	4	1	0.250	9	15	0.600	2.250	61
9	山口	柳井学園	岡田亜沙美	4	1	0.250	10	18	0.556	2.500	62
15	福井	武生商工	山口美々	4	1	0.250	8	17	0.471	2.000	63
14	秋田	秋田北鷹	夏井優花	4	1	0.250	8	18	0.444	2.000	64
6	山梨	甲斐清和	大石琉奈	4	1	0.250	8	19	0.421	2.000	65
8	北海道	札幌大谷	成田好花	4	1	0.250	8	19	0.421	2.000	65
9	滋賀	玉川	畑中絢風	4	1	0.250	6	17	0.353	1.500	67
11	新潟	新潟	小林鈴	4	1	0.250	6	19	0.316	1.500	68
2	山梨	甲斐清和	野田光月	5	1	0.200	12	21	0.571	2.400	69
1	富山	富山北部	加藤夏凜	5	1	0.200	7	24	0.292	1.400	70
6	大阪	鳳田中	みのり	4	0	0.000	12	20	0.600	3.000	71
5	茨城	水戸女子	木村真由美	4	0	0.000	10	20	0.500	2.500	72
11	和歌山	和歌山北東	来柚	4	0	0.000	10	20	0.500	2.500	72
4	鳥取	鳥取工業	小川楓羽	4	0	0.000	7	20	0.350	1.750	74
14	新潟	新潟	渡邊万奈佳	4	0	0.000	7	20	0.350	1.750	74
12	石川	金沢西野	崎瑞葵	4	0	0.000	6	20	0.300	1.500	76
15	滋賀	玉川川廣	瀬梨羽	4	0	0.000	6	20	0.300	1.500	76
16	岩手	北上翔南	相澤未夢	4	0	0.000	6	20	0.300	1.500	76
2	広島	福山誠之館	清水琴子	5	0	0.000	7	25	0.280	1.400	79
1	青森	田名部	東谷杏恋	5	0	0.000	4	25	0.160	0.800	80
13	広島	福山誠之館	井上沙彩	4	0	0.000	3	20	0.150	0.750	81
17	岩手	北上翔南	菊池理子	4	0	0.000	2	20	0.100	0.500	82

女子個人対抗フルーレ (予選トーナメント)

技術委員署名

大木 規

番号	都道府県	学校	名氏	名	結果	対戦相手	スコア	備考
233	岐阜	岐阜総合学園	長瀬 凛乃	(1)	V15			
206	秋田	秋田北鷹	夏井 優花	(64)	1	0	長瀬 凛乃 V15	決勝トーナメント進出者
251	京都	乙訓	曾根 寿々佳	(33)	V15	33	長瀬 凛乃 V15	
219	埼玉	埼玉栄	伊達 琴巳	(32)	2	7	曾根 寿々佳 11	
232	愛知	愛工大名電	金高 生幸	(17)	V15	49	長瀬 凛乃 (A)	
209	山形	山形東	荒木 瑠理華	(48)	3	4	金高 生幸 6	
274	福岡	玄界小	嶋 陽菜	(49)	1		34	
252	京都	乙訓	竹山 夏芽	(16)	4	V15	竹山 夏芽 V15	
204	青森	田名部	横岡 奈子	(9)	12			
284	宮崎	宮崎南	緒方 みさき	(56)	5	V15	緒方 みさき 10	
229	静岡	沼津	西原 田侑璃	(41)	3		35	
226	千葉	柏陵	玉本 愛佳	(24)	6	V15	玉本 愛佳 V15	
281	熊本	翔陽	白石 結万	(25)	V15	50	玉本 愛佳 (B)	
277	佐賀	佐賀西一ノ瀬	桜 椋	(40)	7	7	白石 結万 V11	
237	長野	上伊那農業	五味 恋菜	(57)	7		36	
205	秋田	秋田北	鈴木 葵依	(8)	8	V15	鈴木 葵依 10	
224	神奈川	法政第二	貫井 由羅	(5)	V15			
261	鳥取	鳥取湖陵	能勢 奈月	(60)	9	2	貫井 由羅 V15	
241	富山	富山北	部高山 桐	(37)	V15	37	貫井 由羅 V15	
283	宮崎	宮崎南	年見 花星	(28)	10	9	高山 桐 4	
230	静岡	沼津	西関 谷百萌	(21)	V15	51	貫井 由羅 (C)	
275	大分	大分豊府阿南	凜	(44)	11	7	関 谷百萌 5	
256	兵庫	星	陵田 中日和	(53)	3		38	
211	宮城	気仙沼	清原理心	(12)	12	V15	清原理心 V15	
282	熊本	翔陽	中山 真希	(13)	V15			
280	長崎	諫早商業	江頭 莉乃	(52)	13	9	中山 真希 V15	
273	福岡	玄界	城野 明里	(45)	4		39	
264	島根	安来	伊藤 杏	(20)	14	V15	伊藤 杏 12	
216	栃木	宇都宮南	中西 凜	(29)	V15	52	中山 真希 (D)	
267	徳島	城ノ内	蔵本 奈央	(36)	15	4	中西 凜 9	
268	徳島	徳島文理	吉川 美優	(61)	2		40	
225	千葉	国府台	小見 夏穂	(4)	16	V15	小見 夏穂 V15	

女子個人対抗フルーレ (予選トーナメント)

技術委員署名
大槻

番号	都道府県	学校名	氏名	名					
221	東京	東亜学園	早川	葵彩 (3)	V15				
266	山口	柳井学園	岡田	亜沙美 (62)	17	3	早川 葵彩 V15		
201	北海道	札幌大谷	井下	玲菜 (35)	10		41	早川 葵彩 V15	
285	鹿児島	鹿児島南	吉松	公果 (30)	18	V15	14		
266	山口	柳井学園	谷口	真麻 (19)	V15			53	早川 葵彩 (E)
235	三重	鳥羽那須	須	杏里 (46)	19	13	谷口 真麻 V15		
255	兵庫	三田学園	西岡	瞳 (51)	8		42	谷口 真麻 9	
272	愛媛	新田周藤	藤	美月 (14)	20	V15	10		
238	長野	上伊那農業林	林	愛実 (11)	V15		5		
279	長崎	諫早商業	徳永	美波音 (54)	21	5	43	久保田 未来乃 V15	
263	島根	安来樟	樟	未来 (43)	7				
222	東京	東亜学園	久保田	未来乃 (22)	22	V15			
278	佐賀	佐賀商業	山田	愛佳 (27)	V15			54	久保田 未来乃 (F)
253	大阪	上宮	野	心海 (38)	23	7	山田 愛佳 V15		
244	石川	金沢西濱	濱口	梨子 (59)	4		44	山田 愛佳 7	
223	神奈川	法政第二	横田	彩未 (6)	24	V15	14		
270	香川	高松北後	藤	千里 (7)	V15				
257	岡山	岡山大安寺	栗田	夏 (58)	25	8	後藤 千里 V15		
218	群馬	沼田女子	安原	愛菜 (39)	V15		45	後藤 千里 V15	
220	埼玉	埼玉栄	小林	安晴 (26)	26	9	安原 愛菜 10		
258	岡山	岡山大安寺	心光	歩羽 (23)	10			55	後藤 千里 (G)
276	大分	大分豊府	工藤	瑞月 (42)	27	V15	6		
217	群馬	沼田女子	笠原	怜姫 (55)	10		46	清水 美伶 12	
234	岐阜	大垣南	清水	美伶 (10)	28	V15	V15		
249	和歌山	和歌山北北	田	花菜 (15)	8				
213	茨城	水戸女子	鈴木	絢子 (50)	29	V15	1		
286	鹿児島	鹿児島南	村田	胡桃 (47)	3		47	千葉 穂波 10	
212	宮城	仙台城南	千葉	穂波 (18)	30	V15	V15		
236	三重	鳥羽南	南	愛 (31)	V15		4		
215	栃木	宇都宮中央	川田	結理 (34)	31	5			
245	福井	武生商工	山口	美々 (63)	5		48	山田 ひなた V15	
231	愛知	愛工大名電	山田	ひなた (2)	32	V15	V15		

令和4年度 全国高等学校総合体育大会フェンシング競技

女子個人対抗フルーレ（決勝トーナメント）

都道府県 | 学校名 | 氏名



決勝トーナメント進出者

順番	シード	都道府県	学校名	氏名
A	1	岐阜	岐阜総合学園	長瀬 凜乃
B	24	千葉	柏陵玉	本 愛佳
C	5	神奈川	法政第二	貫井 由羅
D	13	熊本	翔陽	中山 真希
E	3	東京	東亜学園	早川 葵彩
F	22	東京	東亜学園	久保田 未来乃
G	7	香川	高松	北後 藤 千里
H	2	愛知	愛工大名電	山田 ひなた

最終順位

順位	都道府県	学校名	氏名
1	岐阜	岐阜総合学園	長瀬 凜乃
2	東京	東亜学園	久保田 未来乃
3	神奈川	法政第二	貫井 由羅
3	愛知	愛工大名電	山田 ひなた
5	東京	東亜学園	早川 葵彩
6	香川	高松	北後 藤 千里
7	熊本	翔陽	中山 真希
8	千葉	柏陵玉	本 愛佳

技術委員署名

大槻

令和4年度 全国高等学校総合体育大会フェンシング競技

女子個人対抗サーブル

(予選プール)

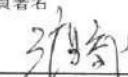
技術委員署名

P No.	都道府県	学校名	氏名	No.	1	2	3	4	5	6	試合 M	勝数 V	勝率 V/M	突数 TD	被突 TR	突数率 TD/TR	突率 TD/M				
1	福井	武生商工	柴田実侑	1	●	V5	V5	1	4		4	2	0.500	15	15	1.000	3.750				
				山梨	甲陵	半田果歩	2	2	●	0	0	4	4	0	0.000	6	20	0.300	1.500		
				秋田	横手	山石真智	3	3	V5	●	V5	3	4	2	0.500	16	11	1.455	4.000		
				三重	津東	富永うた	4	V5	V5	1	●	V5	4	3	0.750	16	10	1.600	4.000		
				佐賀	佐賀商業	藤木旭生	5	V5	V5	V5	4	●		4	3	0.750	19	16	1.188	4.750	
2	宮城	仙台第二	小山穂依	1	●	V5	1	V5	V5		4	3	0.750	16	8	2.000	4.000				
				兵庫	星陵	森本美彩弓	2	1	●	0	2	0	4	0	0.000	3	20	0.150	0.750		
				大分	大分豊府	後藤碧衣	3	V5	V5	●	V5	V5	4	4	1.000	20	4	5.000	5.000		
				石川	金沢西	中橋琴音	4	2	V5	3	●	4	4	1	0.250	14	17	0.824	3.500		
				群馬	沼田女子	高橋姫華	5	0	V5	0	V5	●		4	2	0.500	10	14	0.714	2.500	
3	島根	安来	石黒百々花	1	●	V5	0	V5	V5		4	3	0.750	15	11	1.364	3.750				
				富山	富山北部	河井紗季	2	1	●	0	0	2	4	0	0.000	3	20	0.150	0.750		
				埼玉	埼玉栄	大島愛実	3	V5	V5	●	2	V5	4	3	0.750	17	5	3.400	4.250		
				鹿児島	鹿児島南	眞正樹理	4	1	V5	V5	●	V5	4	3	0.750	16	8	2.000	4.000		
				福島	橋	菅野那月	5	4	V5	0	1	●		4	1	0.250	10	17	0.588	2.500	
4	千葉	渋谷幕張	山崎妃奈乃	1	●	V5	V5	V5	V5	V5	5	5	1.000	25	6	4.167	5.000				
				和歌山	和歌山東	武林柚	2	2	●	1	V5	1	V5	5	2	0.400	14	20	0.700	2.800	
				山口	柳井学園	谷口真麻	3	2	V5	●	V5	V5	V5	5	4	0.800	22	14	1.571	4.400	
				長崎	諫早商業	黒田七夏	4	0	1	1	●	2	3	5	0	0.000	7	25	0.280	1.400	
				岩手	北上翔南	相澤未夢	5	2	V5	4	V5	●	0	5	2	0.400	16	18	0.889	3.200	
				福井	武生商工	林愛莉	6	0	4	3	V5	V5	●	5	2	0.400	17	18	0.944	3.400	
5	埼玉	埼玉栄	小林安綱	1	●	1	3	0	V5		4	1	0.250	9	19	0.474	2.250				
				岡山	岡山大安寺	栗田夏	2	V5	●	V5	0	2	4	2	0.500	12	11	1.091	3.000		
				宮城	仙台城南	千葉穂波	3	V5	0	●	1	1	4	1	0.250	7	18	0.389	1.750		
				香川	高松北	後藤千里	4	V5	V5	V5	●	V5	4	4	1.000	20	2	10.000	5.000		
				岐阜	岐阜総合学園	長瀬凜乃	5	4	V5	V5	1	●		4	2	0.500	15	13	1.154	3.750	
6	福島	橋	齋藤有里	1	●	V5	4	3	V5		4	2	0.500	17	17	1.000	4.250				
				佐賀	佐賀西一ノ瀬	桜核	2	4	●	1	1	V5	4	1	0.250	11	17	0.647	2.750		
				岐阜	大垣南	奥村春香	3	V5	V5	●	3	V5	4	3	0.750	18	10	1.800	4.500		
				群馬	沼田女子	安原愛菜	4	V5	V5	V5	●	V5	4	4	1.000	20	8	2.500	5.000		
				長野	伊那北	渡邊若菜	5	3	2	0	1	●		4	0	0.000	6	20	0.300	1.500	
7				1	●																
				2		●															
				3			●														
				4				●													
				5					●												
8	北海道	札幌大谷	井下玲菜	1	●	V5	3	V5	V5		4	3	0.750	18	12	1.500	4.500				
				新潟	新潟	渡邊美智	2	2	●	1	3	1	4	0	0.000	7	20	0.350	1.750		
				東京	王子総合	平林七奈子	3	V5	V5	●	V5	V5	4	4	1.000	20	5	4.000	5.000		
				福岡	玄界	桐島愛	4	3	V5	1	●	V5	4	2	0.500	14	16	0.875	3.500		
				石川	金沢西	西野芽生	5	2	V5	0	3	●		4	1	0.250	10	16	0.625	2.500	
9	秋田	秋田北鷹	三浦優莉愛	1	●	0	2	3	V5		4	1	0.250	10	18	0.556	2.500				
				島根	安来	秋間京佳	2	V5	●	0	3	V5	4	2	0.500	13	13	1.000	3.250		
				愛知	愛工大名電	金高生幸	3	V5	V5	●	V5	V5	4	4	1.000	20	5	4.000	5.000		
				神奈川	法政第二	横田彩未	4	V5	V5	3	●	V5	4	3	0.750	18	11	1.636	4.500		
				徳島	徳島文理	吉川美優	5	3	3	0	0	●		4	0	0.000	6	20	0.300	1.500	

令和4年度 全国高等学校総合体育大会フェンシング競技

女子個人対抗サーブル

(予選プール)

技術委員署名

P No.	都道府県	学校名	氏名	No.	1	2	3	4	5	6	試合 M	勝数 V	勝率 V/M	突数 TD	被突 TR	突数率 TD/TR	突率 TD/M		
10	和歌山	和歌山東南方希美	南方希美	1	●	1	3	2	4		4	0	0.000	10	20	0.500	2.500		
				茨城	水戸女子星山陽可	2	V5	●	V5	2	2		4	2	0.500	14	15	0.933	3.500
				青森	田名部野中里子	3	V5	4	●	3	V5		4	2	0.500	17	17	1.000	4.250
				山口	柳井学園岡田亜沙美	4	V5	V5	V5	●	4		4	3	0.750	19	12	1.583	4.750
				滋賀	玉川関川幸	5	V5	V5	4	V5	●		4	3	0.750	19	15	1.267	4.750
11	栃木	宇都宮中央川田結理	川田結理	1	●	3	1	V5	V5		4	2	0.500	14	13	1.077	3.500		
				京都	同志社女子岡部凜香	2	V5	●	V5	V5	V5		4	4	1.000	20	9	2.222	5.000
				香川	高松北松本結	3	V5	2	●	4	V5		4	2	0.500	16	12	1.333	4.000
				大分	大分豊府工藤瑞月	4	2	2	V5	●	V5		4	2	0.500	14	15	0.933	3.500
				鳥取	鳥取工業佐々木美空	5	1	2	1	1	●		4	0	0.000	5	20	0.250	1.250
12	静岡	加藤学園暁秀岡田彩良	岡田彩良	1	●	V5	V5	V5	V5		4	4	1.000	20	5	4.000	5.000		
				栃木	宇都宮中央相田友紀	2	0	●	3	V5	V5		4	2	0.500	13	14	0.929	3.250
				宮崎	本庄熊瀬川慶	3	4	V5	●	V5	2		4	2	0.500	16	15	1.067	4.000
				広島	福山誠之館井上沙彩	4	1	3	2	●	0		4	0	0.000	6	20	0.300	1.500
				青森	黒石北山夏衣	5	0	1	V5	V5	●		4	2	0.500	11	12	0.917	2.750
13	鹿児島	鹿児島南駒路ひかる	駒路ひかる	1	●	V5	V5	V5	2		4	3	0.750	17	11	1.545	4.250		
				新潟	新潟小林鈴	2	3	●	V5	V5	1		4	2	0.500	14	14	1.000	3.500
				三重	津東岡崎遥香	3	1	1	●	V5	V5		4	2	0.500	12	15	0.800	3.000
				兵庫	庫星古泉佑菜	4	2	3	1	●	1		4	0	0.000	7	20	0.350	1.750
				東京	慶應女子河野真央	5	V5	V5	4	V5	●		4	3	0.750	19	9	2.111	4.750
14	長崎	諫早商業一瀬咲季	一瀬咲季	1	●	3	V5	1	V5		4	2	0.500	14	16	0.875	3.500		
				茨城	緑岡篠田莉子	2	V5	●	V5	1	V5		4	3	0.750	16	15	1.067	4.000
				徳島	城ノ内蔵本奈央	3	4	4	●	3	V5		4	1	0.250	16	18	0.889	4.000
				長野	上伊那農業五味恋菜	4	V5	V5	V5	●	V5		4	4	1.000	20	9	2.222	5.000
				滋賀	玉川保坂凜	5	2	3	3	4	●		4	0	0.000	12	20	0.600	3.000
15	神奈川	法政第二鈴木凜	鈴木凜	1	●	V5	V5	V5	V5		4	4	1.000	20	13	1.538	5.000		
				宮崎	本庄池田知優	2	4	●	4	V5	V5		4	2	0.500	18	16	1.125	4.500
				岩手	北上翔南菊池李奈	3	3	V5	●	V5	2		4	2	0.500	15	18	0.833	3.750
				岡山	岡山大安寺中村実貴	4	4	2	4	●	1		4	0	0.000	11	20	0.550	2.750
				京都	龍谷大平安坂田小輪	5	2	4	V5	V5	●		4	2	0.500	16	13	1.231	4.000
16	大阪	関西大第一池田心	池田心	1	●	0	1	1	1		4	0	0.000	3	20	0.150	0.750		
				山梨	甲斐清和野田光月	2	V5	●	V5	0	V5		4	3	0.750	15	13	1.154	3.750
				熊本	翔陽中山真希	3	V5	4	●	V5	V5		4	3	0.750	19	11	1.727	4.750
				山形	山形東荒木瑠理華	4	V5	V5	4	●	V5		4	3	0.750	19	7	2.714	4.750
				広島	福山誠之館清水琴子	5	V5	4	1	1	●		4	1	0.250	11	16	0.688	2.750

令和4年度 全国高等学校総合体育大会フェンシング競技

女子個人対抗サーブル

技術委員署名

(シード順位表)

大槻

P No.	都道府県	学校名	氏名	試合M	勝数V	勝率V/M	突数TD	被突TR	突数率TD/TR	突率TD/M	シード順位
5	香川	高松	北後藤 千里	4	4	1.000	20	2	10.000	5.000	1
2	大分	大分豊府	後藤 碧衣	4	4	1.000	20	4	5.000	5.000	2
4	千葉	渋谷幕張	山崎 妃奈乃	5	5	1.000	25	6	4.167	5.000	3
12	静岡	加藤学園	暁秀岡 田 彩良	4	4	1.000	20	5	4.000	5.000	4
8	東京	王子総合	平林 七奈子	4	4	1.000	20	5	4.000	5.000	5
9	愛知	愛工大名	電金 高 生 幸	4	4	1.000	20	5	4.000	5.000	6
6	群馬	沼田女子	安原 愛菜	4	4	1.000	20	8	2.500	5.000	7
11	京都	同志社女子	岡部 凜香	4	4	1.000	20	9	2.222	5.000	8
14	長野	上伊那農業	五味 恋菜	4	4	1.000	20	9	2.222	5.000	9
15	神奈川	法政第二	鈴木 凜	4	4	1.000	20	13	1.538	5.000	10
4	山口	柳井学園	谷口 真麻	5	4	0.800	22	14	1.571	4.400	11
3	埼玉	埼玉栄	大島 愛実	4	3	0.750	17	5	3.400	4.250	12
16	山形	山形東	荒木 瑠理華	4	3	0.750	19	7	2.714	4.750	13
13	東京	慶應女子	河野 真央	4	3	0.750	19	9	2.111	4.750	14
3	鹿児島	鹿児島南	眞正 樹理	4	3	0.750	16	8	2.000	4.000	15
2	宮城	仙台第二	小山 穂依	4	3	0.750	16	8	2.000	4.000	16
6	岐阜	岐阜大垣	南奥 村 春香	4	3	0.750	18	10	1.800	4.500	17
16	熊本	熊本翔陽	中山 真希	4	3	0.750	19	11	1.727	4.750	18
9	神奈川	法政第二	横田 彩未	4	3	0.750	18	11	1.636	4.500	19
1	三重	津市東	富永 うた	4	3	0.750	16	10	1.600	4.000	20
10	山口	柳井学園	岡田 亜沙美	4	3	0.750	19	12	1.583	4.750	21
13	鹿児島	鹿児島南	駒路 ひかる	4	3	0.750	17	11	1.545	4.250	22
8	北海道	札幌大谷	井下 玲菜	4	3	0.750	18	12	1.500	4.500	23
3	島根	安来	石黒 百々花	4	3	0.750	15	11	1.364	3.750	24
10	滋賀	玉川	関川 幸	4	3	0.750	19	15	1.267	4.750	25
1	佐賀	佐賀商業	藤木 旭生	4	3	0.750	19	16	1.188	4.750	26
16	山梨	甲斐清和	野田 光月	4	3	0.750	15	13	1.154	3.750	27
14	茨城	緑岡	猿田 莉子	4	3	0.750	16	15	1.067	4.000	28
1	秋田	横手	山石 真智	4	2	0.500	16	11	1.455	4.000	29
11	香川	高松	北松 本 結	4	2	0.500	16	12	1.333	4.000	30
15	京都	龍谷大	平安坂 田 小 繪	4	2	0.500	16	13	1.231	4.000	31
5	岐阜	岐阜総合	学園長 瀬 凜乃	4	2	0.500	15	13	1.154	3.750	32
15	宮崎	本庄	池田 知優	4	2	0.500	18	16	1.125	4.500	33
5	岡山	岡山大安寺	栗田 夏	4	2	0.500	12	11	1.091	3.000	34
11	栃木	宇都宮中央	川田 結理	4	2	0.500	14	13	1.077	3.500	35
12	宮崎	本庄	熊瀬 川 慶	4	2	0.500	16	15	1.067	4.000	36
6	福島	橘	齋藤 有里	4	2	0.500	17	17	1.000	4.250	37
10	青森	田名部	野中 里子	4	2	0.500	17	17	1.000	4.250	38
1	福井	武生商工	柴田 実侑	4	2	0.500	15	15	1.000	3.750	39
13	新潟	新潟	小林 鈴	4	2	0.500	14	14	1.000	3.500	40

令和4年度 全国高等学校総合体育大会フェンシング競技

女子個人対抗サーブル

技術委員署名

(シード順位表)

天本見

P No.	都道府県	学校名	氏名	試合 M	勝数 V	勝率 V/M	突数 TD	被突 TR	突数率 TD/TR	突率 TD/M	シード 順位
9	島根	安来	秋間 京佳	4	2	0.500	13	13	1.000	3.250	41
11	大分	大分豊府	工藤 瑞月	4	2	0.500	14	15	0.933	3.500	42
10	茨城	水戸女子	星山 陽可	4	2	0.500	14	15	0.933	3.500	43
12	栃木	宇都宮中央	相田 友紀	4	2	0.500	13	14	0.929	3.250	44
12	青森	黒石	北山 夏衣	4	2	0.500	11	12	0.917	2.750	45
14	長崎	諫早商業	一瀬 咲季	4	2	0.500	14	16	0.875	3.500	46
8	福岡	玄界	桐島 愛	4	2	0.500	14	16	0.875	3.500	47
15	岩手	北上翔	南菊池 李奈	4	2	0.500	15	18	0.833	3.750	48
13	三重	津	東岡崎 遥香	4	2	0.500	12	15	0.800	3.000	49
2	群馬	沼田女子	高橋 姫華	4	2	0.500	10	14	0.714	2.500	50
4	福井	武生商工	林 愛莉	5	2	0.400	17	18	0.944	3.400	51
4	岩手	北上翔	南相澤 未夢	5	2	0.400	16	18	0.889	3.200	52
4	和歌山	和歌山	東武林 柚	5	2	0.400	14	20	0.700	2.800	53
14	徳島	城ノ内	蔵本 奈央	4	1	0.250	16	18	0.889	4.000	54
2	石川	金沢	西中橋 琴音	4	1	0.250	14	17	0.824	3.500	55
16	広島	福山誠之館	清水 琴子	4	1	0.250	11	16	0.688	2.750	56
6	佐賀	佐賀	西一ノ瀬 桜	4	1	0.250	11	17	0.647	2.750	57
8	石川	金沢	西野 芽生	4	1	0.250	10	16	0.625	2.500	58
3	福島	橋	菅野 那月	4	1	0.250	10	17	0.588	2.500	59
9	秋田	秋田北	鷹三浦 優莉愛	4	1	0.250	10	18	0.556	2.500	60
5	埼玉	埼玉	栄小林 安璃	4	1	0.250	9	19	0.474	2.250	61
5	宮城	仙台城	南千葉 穂波	4	1	0.250	7	18	0.389	1.750	62
14	滋賀	玉川	保坂 凜	4	0	0.000	12	20	0.600	3.000	63
15	岡山	岡山大安寺	中村 実貴	4	0	0.000	11	20	0.550	2.750	64
10	和歌山	和歌山	東南方 希美	4	0	0.000	10	20	0.500	2.500	65
8	新潟	新潟	潟渡邊 美智	4	0	0.000	7	20	0.350	1.750	66
13	兵庫	星	陵古泉 佑菜	4	0	0.000	7	20	0.350	1.750	66
1	山梨	甲	陵半田 果歩	4	0	0.000	6	20	0.300	1.500	68
6	長野	伊那	北渡邊 若菜	4	0	0.000	6	20	0.300	1.500	68
9	徳島	徳島文理	吉川 美優	4	0	0.000	6	20	0.300	1.500	68
12	広島	福山誠之館	井上 沙彩	4	0	0.000	6	20	0.300	1.500	68
4	長崎	諫早商業	黒田 七夏	5	0	0.000	7	25	0.280	1.400	72
11	鳥取	鳥取工業	佐々木 美空	4	0	0.000	5	20	0.250	1.250	73
2	兵庫	星	陵森本 美彩弓	4	0	0.000	3	20	0.150	0.750	74
3	富山	富山北	部河井 紗季	4	0	0.000	3	20	0.150	0.750	74
16	大阪	関西大第一	池田 心	4	0	0.000	3	20	0.150	0.750	74

女子個人対抗サーブル（予選トーナメント）

技術委員署名
大槻

都道府県学 校 名氏 名	順位	対戦相手	結果	備考
香川高松北後藤千里 (1)	V15	後藤千里 V15	33	決勝トーナメント進出者
岡山岡山大安寺中村実貴 (64)	1 5	後藤千里 V15	33	
宮崎本庄池田知優 (33)	3	長瀬凜乃 3	49	奥村春香 (A)
岐阜岐阜総合学園長瀬凜乃 (32)	2 V15	奥村春香 V15	34	奥村春香 V15
岐阜大垣南奥村春香 (17)	V15	奥村春香 V15	34	奥村春香 V15
岩手北上翔南菊池李奈 (48)	3 3	小山穂依 13	49	奥村春香 V15
三重津東岡崎遥香 (49)	7	小山穂依 13	49	奥村春香 V15
宮城仙台第二小山穂依 (16)	4 V15	五味恋菜 V15	35	岡部凜香 (B)
長野上伊那農業五味恋菜 (9)	V15	五味恋菜 V15	35	岡部凜香 (B)
広島福山誠之館清水琴子 (56)	5 4	石黒百々花 3	50	岡部凜香 (B)
島根安来秋間京佳 (41)	10	石黒百々花 3	50	岡部凜香 (B)
島根安来石黒百々花 (24)	6 V15	關川幸 10	36	岡部凜香 V15
滋賀玉川關川幸 (25)	V15	關川幸 10	36	岡部凜香 V15
新潟新潟湯小林鈴 (40)	7 10	岡部凜香 V15	36	岡部凜香 V15
佐賀佐賀西一ノ瀬桜 (57)	7	岡部凜香 V15	36	岡部凜香 V15
京都同志社女子岡部凜香 (8)	8 V15	平林七奈子 V15	37	平林七奈子 (C)
東京王子総合平林七奈子 (5)	V15	平林七奈子 V15	37	平林七奈子 (C)
秋田秋田北鷹三浦優莉愛 (60)	9 4	齋藤有里 4	51	平林七奈子 (C)
福島橋齋藤有里 (37)	V15	齋藤有里 4	51	平林七奈子 (C)
茨城緑岡猿田莉子 (28)	10 1	岡田亜沙美 7	38	大島愛実 10
山口柳井学園岡田亜沙美 (21)	V15	岡田亜沙美 7	38	大島愛実 10
栃木宇都宮中央相田友紀 (44)	11 9	大島愛実 V15	38	大島愛実 10
和歌山和歌山東武林柚 (53)	3	大島愛実 V15	38	大島愛実 10
埼玉埼玉栄大島愛実 (12)	12 V15	荒木瑠理華 12	39	富永うた 5
山形山形東荒木瑠理華 (13)	V15	荒木瑠理華 12	39	富永うた 5
岩手北上翔南相澤未夢 (52)	13 11	富永うた V15	52	岡田彩良 (D)
青森黒石北山夏衣 (45)	13	富永うた V15	52	岡田彩良 (D)
三重津東富永うた (20)	14 V15	熊瀬川慶 6	40	岡田彩良 V15
秋田横手山石真智 (29)	6	熊瀬川慶 6	40	岡田彩良 V15
宮崎本庄熊瀬川慶 (36)	15 V15	岡田彩良 V15	40	岡田彩良 V15
埼玉埼玉栄小林安璃 (61)	1	岡田彩良 V15	40	岡田彩良 V15
静岡加藤学園暁秀岡田彩良 (4)	16 V15	岡田彩良 V15	40	岡田彩良 V15

女子個人対抗サーブル (予選トーナメント)

技術委員署名
大槻

都道府県 学 校 名 氏 名

千葉	渋谷	幕張山崎	紀奈乃 (3)	V15					
宮城	仙台	城南千葉	穂波 (62)	17	9	山崎 紀奈乃 V15			
栃木	宇都宮	中央川田	結理 (35)	V15		41	山崎 紀奈乃 V15		
香川	高松	北松本	結 (30)	18	10	川田 結理 4			
神奈川	法政第二	横田	彩未 (19)	V15			53	山崎 紀奈乃 (E)	
長崎	諫早商業一	瀬咲	季 (46)	19	3	横田 彩未 V15			
福井	武生商工林		愛莉 (51)		3	42	横田 彩未 10		
東京	慶應女子	河野	真央 (14)	20	V15	河野 真央 13			
山口	柳井学園	谷口	真麻 (11)	V15					
徳島	城ノ内	蔵本	奈央 (54)	21	4	谷口 真麻 11			
茨城	水戸女子	星山	陽可 (43)		6	43	駒路 ひかる 13		
鹿児島	鹿児島南	駒路	ひかる (22)	22	V15	駒路 ひかる V15			
山梨	甲斐清和	野田	光月 (27)		13		54	金高 生幸 (F)	
青森	田名部	野中	里子 (38)	23	V15	野中 里子 4			
福島	橘菅野		那月 (59)		0	44	金高 生幸 V15		
愛知	愛工大名電	金高	生幸 (6)	24	V15	金高 生幸 V15			
群馬	沼田女子	安原	愛菜 (7)	V15					
石川	金沢西	野芽	生 (58)	25	9	安原 愛菜 V15			
福井	武生商工	柴田	実侑 (39)	V15		45	安原 愛菜 12		
佐賀	佐賀商業	藤木	旭生 (26)	26	6	柴田 実侑 5			
北海道	札幌大谷	井下	玲菜 (23)	V15			55	鈴木 凜 (G)	
大分	大分豊府工	藤	瑞月 (42)	27	14	井下 玲菜 10			
石川	金沢西	中橋	琴音 (55)		2	46	鈴木 凜 V15		
神奈川	法政第二	鈴木	凜 (10)	28	V15	鈴木 凜 V15			
鹿児島	鹿児島南	眞正	樹理 (15)	V15					
群馬	沼田女子	高橋	姫華 (50)	29	6	眞正 樹理 V15			
福岡	玄界	桐島	愛 (47)	V15		47	眞正 樹理 V15		
熊本	翔陽中	山	真希 (18)	30	7	桐島 愛 5			
京都	龍谷大	平安坂	田小 綸 (31)	V15			56	眞正 樹理 (H)	
岡山	岡山大	安寺	楽田 夏 (34)	31	14	坂田 小綸 12			
滋賀	玉川保	坂	凜 (63)		4	48	後藤 碧衣 10		
大分	大分豊府	後藤	碧衣 (2)	32	V15	後藤 碧衣 V15			

令和4年度 全国高等学校総合体育大会フェンシング競技

女子個人対抗サーブル（決勝トーナメント）

都道府県 学校名 氏名



決勝トーナメント進出者

順位	シード	都道府県	学校名	氏名
A	17	岐阜	大垣南奥村	奥村 春香
B	8	京都	同志社女子	岡部 凜香
C	5	東京	王子総合	平林 七奈子
D	4	静岡	加藤学園	岡田 彩良
E	3	千葉	渋谷幕張	山崎 妃奈乃
F	6	愛知	愛工大名電	金高 生幸
G	10	神奈川	法政第二	鈴木 凜
H	15	鹿児島	鹿児島南	眞正 樹理

最終順位

順位	都道府県	学校名	氏名
1	東京	王子総合	平林 七奈子
2	愛知	愛工大名電	金高 生幸
3	京都	同志社女子	岡部 凜香
3	鹿児島	鹿児島南	眞正 樹理
5	千葉	渋谷幕張	山崎 妃奈乃
6	静岡	加藤学園	岡田 彩良
7	神奈川	法政第二	鈴木 凜
8	岐阜	大垣南奥村	奥村 春香

技術委員署名

清野